

**Licitação PM Capanema-PR** <licitacao@capanema.pr.gov.br>

16 de janeiro de 2025 às 14:09

Para: selog.joao@capanema.pr.gov.br

BOA TARDE JOÃO, MAIS UM PEDIDO DE ESCLARECIMENTO, FAVOR RESPONDER PARA EMPRESA E ME ENVIAR A CÓPIA

000652

ROSELIA KRIGER BECKER PAGANI  
PREGOEIRA/AGENTE DE CONTRATAÇÃO/  
CHEFE DO DEPARTAMENTO DE CONTRATAÇÕES PÚBLICAS  
roselia.licitacao@capanema.pr.gov.br  
(46)984013549

[Texto das mensagens anteriores oculto]

---

**licitacao@capanema.pr.gov.br** <licitacao@capanema.pr.gov.br>

16 de janeiro de 2025 às 14:09

Para: analise@daten.com.br, analise@daten.com.br

Sua mensagem

Para: analise@daten.com.br

Assunto: Solicitação de Esclarecimento (MÍDIAS/ENTREGA/ ENVIO DE DOCUMENTOS/DOCUMENTOS ORIGINAIS/NOTA FISCAL) PE 60/2024 – PREFEITURA MUNICIPAL DE CAPANEMA- PR – Item -15 (PID – 0041-25).

Enviada: 16/01/2025, 13:20:03 GMT-3

foi lida em 16/01/2025, 14:09:04 GMT-3

## Licitação

Ambiente: PRODUÇÃODisponibilizar Aviso de Evento de Licitação para Publicação-  
Divulgação

16/01/2025 14:42:56

 Este Evento de Retificação será Divulgado no Portal Nacional de Contratações Públicas - PNCP e no gov.br/compras (www.gov.br/compras) na data de 17/01/2025.

## Resumo do Evento de Retificação

Órgão

97918 - PREFEITURA DE CAPANEMA

UASG Responsável

987487 - PREFEITURA MUNICIPAL DE CAPANEMA

Modalidade de Licitação

Pregão

Nº da Licitação

90060/2024

Característica

Registro de Preço (SRI)

Forma de Realização

Eletrônico

Modo de Disputa

Aberto

Nº da IRP

00033/2024

Lei

Lei nº 14.133/2021

Critério de Julgamento

Menor Preço/Maior Desconto

Tipo de Objeto

Bens Comuns

Id contratação PNCP

75972760000160-1-000185/2024

Compra Nacional

Sim

Gerenciada/Autorizada ME/SGD

Não

Objeto

AQUISIÇÃO DE EQUIPAMENTOS DESTINADOS AO USO DAS UNIDADES DE SAÚDE BUCAL E ATENÇÃO PRIMÁRIA À SAÚDE DO MUNICÍPIO DE CAPANEMA/PR, EM ATENDIMENTO AO INCENTIVO FINANCEIRO DE INVESTIMENTO PARA AQUISIÇÃO DE EQUIPAMENTOS PARA UNIDADES DE ATENÇÃO PRIMÁRIA, RESOLUÇÃO SESA/PR Nº 1.428/2023, NA MODALIDADE FUNDO A FUNDO ESTADUAL, com adoção pelo sistema registro de preços.

Motivo do Evento de Retificação

ERRATA PUBLICADA: <https://www.capanema.pr.gov.br/attachments/article/15535/ERRATA%2002.pdf>

Data da Divulgação do Evento de Retificação

17/01/2025

Data da Disponibilidade do Edital

A partir de 02/01/2025 às 08:00

Data/Hora da Abertura da Licitação

Em 21/01/2025 às 08:30

Disponibilizar para Divulgação

Evento de Retificação



Licitação PM Capanema-PR &lt;licitacao@capanema.pr.gov.br&gt;

000654

**Solicitação de Esclarecimento (MÍDIAS/ENTREGA/ /ENVIO DE DOCUMENTOS/DOCUMENTOS ORIGINAIS/NOTA FISCAL) PE 60/2024 – PREFEITURA MUNICIPAL DE CAPANEMA- PR – Item -15 (PID – 0041-25).**

5 mensagens

José Junior &lt;analise@daten.com.br&gt;

16 de janeiro de 2025 às 13:20

Para: "licitacao@capanema.pr.gov.br" &lt;licitacao@capanema.pr.gov.br&gt;

Cc: Franklin Mota &lt;ascom@daten.com.br&gt;, Igor Santana &lt;analise\_1@daten.com.br&gt;, Luana Fernandes &lt;analise2@daten.com.br&gt;

**Solicitação de Esclarecimento (MÍDIAS/ENTREGA/ /ENVIO DE DOCUMENTOS/DOCUMENTOS ORIGINAIS/NOTA FISCAL) PE 60/2024 – PREFEITURA MUNICIPAL DE CAPANEMA- PR – Item -15 (PID – 0041-25).**

Prezados (as) Senhores (as),

Boa tarde!

Solicitamos de V.Sas. o especial obséquio de enviar, com a brevidade que a situação requer, respostas aos questionamentos abaixo:

**Pergunta 01** – A respeito das mídias de instalação dos sistemas operacionais:

Em consonância com a preocupação global de redução de resíduos, os nossos equipamentos têm por padrão:

- Disponibilidade, dentro de uma área restrita no site da fabricante, da imagem ISO de reinstalação/recuperação do Sistema Operacional Windows, aplicativos e drivers dos dispositivos, acessados através do número de série do equipamento.
- Partição oculta no disco rígido contendo a imagem de reinstalação/recuperação do Sistema Operacional Windows.

Esta medida tem como objetivo a redução de resíduos após o uso eventual das mídias, já que todos os programas saem pré-instalados e pré-configurados de fábrica, e podem ser reinstalados/recuperados a qualquer momento através das ferramentas acima. Dessa forma, entendemos que a disponibilização das ferramentas acima, por se tratar de mídia eletrônica, atende plenamente às necessidades deste órgão bem como dos usuários do equipamento, sendo portanto, suficiente para atendimento à especificação de mídias para reinstalação. Nosso entendimento está correto?

Não estando de acordo com o entendimento acima, e considerando que, via de regra, o órgão possui um Setor Central de Tecnologia ou Informática, para manutenção dos equipamentos, entendemos que podemos fornecer 05 (cinco) mídias para cada lote adquirido, ou 01 (uma) mídia para cada equipamento em caso de lotes inferiores

a 05 (cinco) unidades, assegurando ainda que, caso no decorrer da garantia dos equipamentos seja necessário o envio de mídias complementares, o faremos sem custo adicional. Nosso entendimento está correto?

**Pergunta 02 - No quesito DOCUMENTAÇÃO:**

O edital não informa o prazo para o envio da documentação original. Podem nós informar?

**Pergunta 03 – No quesito EM RELAÇÃO AOS DOCUMENTOS ORIGINAIS:**

Considerados os relevantes fundamentos lançados antes, esse órgão permitirá, com base na validade reconhecida para a assinatura eletrônica em todos os âmbitos (inclusive no processo judicial eletrônico) e também nos dispositivos e na expressa previsão de racionalização de procedimentos administrativos da Lei 13.726/2018, que as licitantes interessadas nesse Pregão Eletrônico apresentem suas propostas técnicas, de preços e demais documentação, pela via eletrônica, desde que assinada digitalmente através da estrutura de chaves pública e privada, dispensando a apresentação desses mesmos documentos pelo meio físico (de papel)?

**Pergunta 04 - No quesito da Nota Fiscal?**

O atual processo licita os componentes CPU, Monitor, Teclado e Mouse de forma conjunta (único item). Considerando que os citados componentes possuem diferentes classificações fiscais e diferentes tributações, obedecendo o determinado pelo Artigo 413 Inciso IV do regulamento de IPI Decreto 7.212/2010, entendemos que será permitido a emissão da nota fiscal destacando cada componente separadamente permitindo que seja aplicada a classificação fiscal e tributação de cada item separadamente, sendo a soma total dos itens correspondente ao valor do item licitado. Está correto nosso entendimento?

Atenciosamente,

**José Júnior**

analise@daten.com.br

+55 (71) 3616-5520

**Comercial Governo**

R. Frederico Simões, 125 - Ed. Liz Empresarial, sala 602 -

Caminho das Árvores, Salvador - BA, 41820-774

daten.com.br loja.daten.com.br navegamer.com.br

Licitação PM Capanema-PR <licitacao@capanema.pr.gov.br>  
Para: selog.joao@capanema.pr.gov.br

16 de janeiro de 2025 às 14:09

BOA TARDE JOÃO, MAIS UM PEDIDO DE ESCLARECIMENTO, FAVOR RESPONDER PARA EMPRESA E ME ENVIAR A CÓPIA

ROSELIA KRIGER BECKER PAGANI  
PREGOEIRA/AGENTE DE CONTRATAÇÃO/  
CHEFE DO DEPARTAMENTO DE CONTRATAÇÕES PÚBLICAS  
roselia.licitacao@capanema.pr.gov.br  
(46)984013549

[Texto das mensagens anteriores oculto]

licitacao@capanema.pr.gov.br <licitacao@capanema.pr.gov.br>  
Para: analise@daten.com.br, analise@daten.com.br

16 de janeiro de 2025 às 14:09

Sua mensagem

Para: analise@daten.com.br

Assunto: Solicitação de Esclarecimento (MÍDIAS/ENTREGA/ ENVIO DE DOCUMENTOS/DOCUMENTOS ORIGINAIS/NOTA FISCAL) PE 60/2024 – PREFEITURA MUNICIPAL DE CAPANEMA- PR – Item -15 (PID – 0041-25).

Enviada: 16/01/2025, 13:20:03 GMT-3

foi lida em 16/01/2025, 14:09:04 GMT-3

SELOG João PM Capanema-PR <selog.joao@capanema.pr.gov.br>  
Para: Licitação PM Capanema-PR <licitacao@capanema.pr.gov.br>

17 de janeiro de 2025 às 08:14

**Resposta 01:**

Em atenção ao pedido de esclarecimento apresentado, informamos que, conforme as especificações previstas no **Pregão Eletrônico 60/2024**, a Administração não exige a aquisição de mídias para reinstalação dos sistemas operacionais e demais softwares. Portanto, não há interesse da Administração em adquirir disponibilização de Mídias Eletrônicas (ISO e Partição Oculta) neste momento. Agradecemos a preocupação e a oferta do fornecedor, e caso surja a necessidade em algum momento futuro, a Administração considerará as opções mencionadas.

**Resposta 02:**

Fase de habilitação (fase em que o licitante é verificado se é apto) após o lance de proposta de preço. Leia o Termo de Referência, talvez possa suprir a dúvida também.

**Resposta 04:**

Sim, o entendimento apresentado está **correto**. A separação dos componentes (CPU, Monitor, Teclado e Mouse) para emissão de notas fiscais distintas, com destaque para a classificação fiscal e a tributação específica de cada item, está em conformidade com a legislação tributária vigente.

O **Artigo 413, Inciso IV, do Decreto 7.212/2010 (Regulamento do IPI)**, realmente prevê que, quando se tratar de itens com diferentes classificações fiscais, é possível emitir a nota fiscal com a separação dos componentes, permitindo a aplicação da tributação de acordo com a natureza de cada item, desde que a soma total corresponda ao valor global do item licitado.

Dessa forma, a **nota fiscal** poderá ser emitida destacando cada componente individualmente, respeitando a tributação e a classificação fiscal de cada um, com a **soma dos valores correspondendo ao valor total do item licitado e o pedido solicitado**.

[Texto das mensagens anteriores oculto]

**Licitação PM Capanema-PR** <licitacao@capanema.pr.gov.br>

17 de janeiro de 2025 às 09:04

Para: analise@daten.com.br

**Em resposta solicitada no item 03, informo que não solicitamos o envio de documentos pelo correio, somente será anexado na plataforma quando solicitado. o Ideal é que seja assinatura eletrônica, mas caso algum documento venha com assinatura normal, não desclassificarei.**

[Texto das mensagens anteriores oculto]



## EXPEDIENTE

ÓRGÃO DE DIVULGAÇÃO DOS ATOS OFICIAIS  
DO MUNICÍPIO DE CAPANEMA  
AUTORIZADO PELA LEI 1.431/2.005 DE 06/04/2.005,  
LEI MUNICIPAL Nº 1.648/2018

DIREÇÃO: Jair Canci

DIAGRAMAÇÃO/EDIÇÃO: Jhonattan Ricardo Senger

APOIO TÉCNICO: Pedro Augusto Santana

### PREFEITURA DE CAPANEMA

Avenida Pedro Viriato Parigot de Souza, 1080 - CEP: 85.760-000  
Fone: (46) 3552-1321  
E-mail: diariooficial@capanema.pr.gov.br / adm@capanema.pr.gov.br  
Capanema - Paraná

Prefeito Municipal: Neivor Kessler

Vice-Prefeito Municipal: Edemir Zandomênic Junior

Secretário de Administração: Auri Baierle

Secretário de Agricultura e Meio Ambiente: Airton Marcelo Barth

Secretário(a) de Logística e Contratações Interino: Auri Baierle

Secretária de Educação e Cultura: Adriana Magnanti Lassig

Secretário de Esporte e Lazer Interino: Edemir Zandomênic Junior

Secretário(a) da Família e Evolução Social Interino: Auri Baierle

Secretário da Fazenda Pública: Alexandre Noll

Secretário de Infraestrutura e Urbanismo: Jair Canci

Secretário(a) de Saúde:

Secretário de Viação e Obras: Roque Osmar Pompermaier

Diretor-Geral da SECON: Franconer Minte

Chefe de Gabinete Interino: Jair Canci

Controladora Geral do Município: Jeandra Wilmsen

### CÂMARA MUNICIPAL DE CAPANEMA

R. Padre Cirilo, 1270 - CEP: 85.760-000

Fone: (46) 3552-1596

E-mail: secretariaplegislativa@capanema.pr.leg.br  
Capanema - Paraná

Vereador: Dirceu Alchieri - Presidente

Vereador: Geancarlo Denardin - Vice-Presidente

Vereadora: Ivone Maria Natal da Silva - 1ª Secretária

Vereadora: Edna Aparecida Tavares - 2ª Secretária

Vereador: André Luiz Drebes

Vereador: Edson Wilmsen

Vereadora: Eduarda Soares Tortora

Vereador: Ercio Marques Schappo

Vereador: Jilmar Jablonski

Vereador: Sergio Ullrich

Vereador: Valdomiro Brizola

## ATOS LICITATORIOS

### AVISO DE LICITAÇÃO - PREGÃO PRESENCIAL Nº 2/2025

O MUNICÍPIO DE CAPANEMA, Estado do Paraná, torna público que realizará Processo Licitatório, nos termos a seguir:

Modalidade: Pregão Presencial nº 2/2025.

Tipo de Julgamento: Menor preço por item.

Objeto: AQUISIÇÃO DE MATERIAIS DE EXPEDIENTE, PROCESSADO PELO SISTEMA DE REGISTRO DE PREÇOS.

Valor: R\$1.346.095,50 (Um Milhão, Trezentos e Quarenta e Seis Mil e Noventa e Cinco Reais e Cinquenta Centavos)

Abertura das propostas: 08:30 horas do dia 30/01/2025.

Local: no Departamento de Contratações Públicas da Prefeitura Municipal de Capanema, Av. Gov. Pedro Viriato Parigot de Souza, 1080 - Centro de Capanema/PR.

Demais informações poderão ser obtidas no endereço acima citado em horário normal de expediente e no site [www.capanema.pr.gov.br](http://www.capanema.pr.gov.br).

Município de Capanema, Estado do Paraná: ao dia 16 de janeiro de 2025.

Roselia K.B.Pagani

Pregoeira

### ERRATA Nº 02

A Pregoeira Sra. Roselia Kriger Becker Pagani, torna pública, a todas as empresas interessadas em participar do referido certame, a retificação do Edital do PREGÃO ELETRÔNICO Nº 60/2024, com alterações descritas a seguir.

**OBJETO:** AQUISIÇÃO DE EQUIPAMENTOS DESTINADOS AO USO DAS UNIDADES DE SAÚDE BUCAL E ATENÇÃO PRIMÁRIA À SAÚDE DO MUNICÍPIO DE CAPANEMA/PR, EM ATENDIMENTO AO INCENTIVO FINANCEIRO DE INVESTIMENTO PARA AQUISIÇÃO DE EQUIPAMENTOS PARA UNIDADES DE ATENÇÃO PRIMÁRIA, RESOLUÇÃO SESA/PR Nº 1.428/2023, NA MODALIDADE FUNDO A FUNDO ESTADUAL, COM ADOÇÃO PELO SISTEMA REGISTRO DE PREÇOS.

**NO TERMO DE REFERÊNCIA O ITEM 14 DA DEFINIÇÃO E QUANTIDADE DO OBJETO: ITEM 15**

Onde se lia:

ITEM 15 - "MICROCOMPUTADOR, PROCESSADOR CLOCK DE 3.8GHZ, CACHE 16MB L3, 4MB L2, 8 NÚCLEOS DE PROCESSAMENTO 16 THREADS, COM VIDEO INTEGRADO; - 16GB DE MEMÓRIA RAM DDR4 2666GHZ OU SUPERIOR; - PLACA MÃE COM 4 SLOTS DE MEMÓRIA, PCIE 4.0 16X; - KIT GABINETE (TECLADO PADRÃO ABNT2, MOUSE ÓPTICO); - NVME 500GB COM LEITURA ACIMA DE 3000MBPS, GRAVAÇÃO ACIMA DE 2000MBPS, TBW MÍNIMO 260TB (REFERÊNCIA: WD SN750 WDS-500G3XHC, SIMILIAR OU DE MELHOR QUALIDADE); - FONTE PADRÃO ATX 550W DE POTÊNCIA REAL, COM CERTIFICAÇÃO 80 PLUS BRONZE OFICIAL COM SISTEMA DE PROTEÇÃO: OVP, UVP, SCP, OTP, OPP, COMPATIBILIDADE ATX12V 2.31 E EPS12V 2.91. REFERÊNCIA: CORSAIR CV550, SIMILIAR OU DE MELHOR QUALIDADE. - É OBRIGATÓRIO QUE OS COMPONENTES INTERNOS POSSUAM DATA DE LANÇAMENTO A PARTIR DO ANO 2021, COM SUPORTE VIGENTE ATRAVÉS DE SITE DO FABRICANTE, DISPONIBILIZANDO DRIVERS, ATUALIZAÇÕES DE BIOS, TER SUPORTE A UEFI E TPM 2.0. MONITOR. CARACTERÍSTICAS MÍNIMAS: - TELA DE 23 POLEGADAS COM PAINEL IPS OU WVA; - BORDAS ULTRAFINAS; - TAXA DE ATUALIZAÇÃO DE 75HZ; - SUPORTE A FIXAÇÃO DE BRAÇOS; - SUPORTE DE PAREDE (VESA); - ENTRADAS MÍNIMAS DE 1 HDMI E 1 VGA. MARCA/ MODELO DE REFERÊNCIA: ACER KA242Y OU LG 24MP400-B OU AOC 24B1XHM, SIMILIAR OU DE MELHOR QUALIDADE."

Leia-se:

ITEM 15 - "MICROCOMPUTADOR, PROCESSADOR CLOCK DE



000659 J



Seleção de fornecedores - Julgamento

# Seleção de fornecedores - Julgamento

Online

Pregão Eletrônico N° 90060/2024 (SRP) (Lei 14.133/2021)

UASG 987487 - PREFEITURA MUNICIPAL DE CAPANEMA - PR

Critério julgamento: Menor Preço / Maior Desconto Modo disputa: Aberto



Disputa



Julgamento



Habilitação



Fase Recursal



Adjudicação/ Homologação



## 15 MICROCOMPUTADOR

Aguardando julgamento

Qtdde solicitada: 20

Valor estimado (unitario): R\$ 4.948.1000



30.282.572/0001-71

ME/EPP

Valor ofertado (unitário) R\$ 3.513.0000

Valor negociado (unitário) -

PSA TECNOLOGIA E DISTRIBUICAO LTDA

PR

Envio de anexos: Encerrado

PROPOSTA

ANEXOS

CHAT



O item 15 teve a convocação para envio de anexos encerrada às 10:14:57 de 22/01/2025. 3 anexos foram enviados pelo fornecedor PSA TECNOLOGIA E DISTRIBUICAO LTDA. CNPJ 30.282.572/0001-71.

10:14:57



BOA TARDE, GOSTARIA DE SABER SE VOCÊS LERAM A ERRATA. ESSE COMPUTADOR TEM VIR COM O WINDOWS 11 PRO. ELE VIRA?

13:49:38



Boa tarde, desculpe faltou colocar essa informação, porém irá com a licença do Windows 11 PRO. Att.

13:49:24

Nova mensagem

Desabilitar chat com o participante

Enviar mensagem

48.350.098/0001-33

ME/EPP

Valor ofertado (unitário) R\$ 3.514.0000

Valor negociado (unitário) -

A5 SOLUCOES LTDA

SC

57.896.489/0001-49

ME/EPP

Valor ofertado (unitário) R\$ 3.515.0000

Valor negociado (unitário) -

L1ET SOLUCOES LTDA

DF

33.615.509/0001-06

Valor ofertado (unitário) R\$ 3.520.0000

Valor negociado (unitário) -

SINCES TECNOLOGIA COMERCIO E SERVICOS LTDA

SP

26.305.083/0001-10

ME/EPP

Valor ofertado (unitário) R\$ 3.620.0000

Valor negociado (unitário) -

R2T TECNOLOGIA LTDA

PR

16.961.181/0001-52

ME/EPP

MB CATARINENSE LTDA

SC



000022  
000022



09.253.952/0001-91 ME/EPP Valor ofertado (unitário) R\$ 3.652.0000 Valor negociado (unitário) -	SANDRO VILMAR PIRES SC	∨
42.923.049/0001-66 ME/EPP Valor ofertado (unitário) R\$ 3.720.0000 Valor negociado (unitário) -	MAGIBE INDUSTRIA E COMERCIO DE ELETRONICOS LTDA PR	∨
57.601.436/0001-53 ME/EPP Valor ofertado (unitário) R\$ 3.957.5900 Valor negociado (unitário) -	MAMUTH TECNOLOGIA DISTRIBUIDORA LTDA MG	∨
11.673.113/0001-74 ME/EPP Valor ofertado (unitário) R\$ 4.050.0000 Valor negociado (unitário) -	RENTAL IT LOCAÇAO DE EQUIPAMENTOS DE INFORMATICA LTDA SP	∨
44.450.107/0001-07 ME/EPP Valor ofertado (unitário) R\$ 4.060.9900 Valor negociado (unitário) -	ELITH INFORMATICA LTDA SC	∨
48.411.373/0001-81 ME/EPP Valor ofertado (unitário) R\$ 4.389.9800 Valor negociado (unitário) -	TECHX INFORMATICA LTDA PR	∨
53.103.171/0001-02 ME/EPP Valor ofertado (unitário) R\$ 4.390.0000 Valor negociado (unitário) -	53.103.171 CLEVERSON LUIZ VOITACH PR	∨
10.592.584/0002-76 ME/EPP Valor ofertado (unitário) R\$ 4.799.0000 Valor negociado (unitário) -	CONTROLE SERVICOS E COMERCIO DE INFORMATICA LTDA ES	∨
03.958.284/0001-11 ME/EPP Valor ofertado (unitário) R\$ 4.859.0000 Valor negociado (unitário) -	POTENCIA SOM E INFORMATICA LTDA SC	∨
29.006.963/0001-84 ME/EPP Valor ofertado (unitário) R\$ 4.870.0000 Valor negociado (unitário) -	C & P INFORMATICA LTDA SC	∨
28.956.477/0001-64 ME/EPP Valor ofertado (unitário) R\$ 4.900.0000 Valor negociado (unitário) -	GHF TECNOLOGIA E COMUNICACAO LTDA BA	∨
53.276.627/0001-36 ME/EPP Valor ofertado (unitário) R\$ 4.900.0000 Valor negociado (unitário) -	SB EMPREENDIMENTOS LTDA MA	∨
47.338.958/0001-50 ME/EPP Valor ofertado (unitário) R\$ 4.940.0000 Valor negociado (unitário) -	47338.958 WILLIAN DUARTE COSTA PR	∨
51.940.295/0001-17 ME/EPP Valor ofertado (unitário) R\$ 4.940.0000 Valor negociado (unitário) -	KAI COMERCIAL LTDA PR	∨
47.034.949/0001-75 ME/EPP	EXCLUSIVE COMERCIO LTDA PR	∨



52.017.064/0001-07 ME/EPP Valor ofertado (unitário) R\$ 4.948.1000 Valor negociado (unitário) -	MASTERBIDS TECNOLOGIA E SERVICOS ESPECIALIZADOS LTDA SC	▼
58.533.542/0001-00 ME/EPP Valor ofertado (unitário) R\$ 4.948.1000 Valor negociado (unitário) -	LATE SOLUCOES INTELIGENTES LTDA SP	▼
32.084.616/0001-84 ME/EPP Valor ofertado (unitário) R\$ 4.948.1000 Valor negociado (unitário) -	GDAI INDUSTRIA & COMERCIO ELETRONICOS LTDA SP	▼
48.199.907/0001-58 ME/EPP Valor ofertado (unitário) R\$ 4.981.0000 Valor negociado (unitário) -	P. CHELES COMERCIO E SERVICOS LTDA SP	▼
38.504.819/0001-69 ME/EPP Valor ofertado (unitário) R\$ 5.000.0000 Valor negociado (unitário) -	FRP COMERCIO E SERVICOS DE INFORMATICA LTDA SP	▼
15.655.026/0001-45 ME/EPP Valor ofertado (unitário) R\$ 5.015.8889 Valor negociado (unitário) -	RNL TRADE AND FACILITIES LTDA DF	▼
25.235.133/0001-78 ME/EPP Valor ofertado (unitário) R\$ 5.200.0000 Valor negociado (unitário) -	SMS COMERCIO E SERVICOS LTDA MG	▼
33.629.177/0001-00 ME/EPP Valor ofertado (unitário) R\$ 5.500.0000 Valor negociado (unitário) -	MG SERVICE COMPUTADORES E INFORMATICA LTDA MG	▼
34.091.197/0001-33 ME/EPP Valor ofertado (unitário) R\$ 8.000.0000 Valor negociado (unitário) -	TECHTOYS BRINQUEDOS E TECNOLOGIA LTDA PR	▼
51.835.693/0001-73 ME/EPP Valor ofertado (unitário) R\$ 12.000.0000 Valor negociado (unitário) -	51.835.693 ODAILSON NOGUEIRA DOS SANTOS PA	▼

[Voltar](#)[Anular](#)[Revogar](#)

INFORMAÇÕES  
DE DETALHES

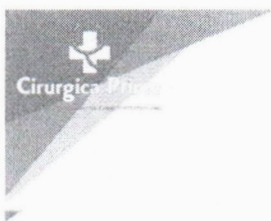

000662 J

À Prefeitura do Município de Capanema – Estado do Paraná.

A/C do Sr. Pregoeiro.

EDITAL DE Pregão 60/2024

### PEDIDO DE DESCLASSIFICAÇÃO

Solicitamos desclassificação deste item, pois o item cotado não atende todo o descritivo do Edital.

---

**CIRURGICA PRIME LTDA**

**CNPJ 46.116.717/0001-02**

**SERGIO LUIZ DE SOUZA JUNIOR**

**CPF Nº 048.260.599-57**

**[46.116.717/0001-02]**

**CIRURGICA PRIME LTDA**

Rua das Azaleias, 374 - Sala B  
Jd. Pg. do Horto - CEP: 87060-307

**[ MARINGÁ - PR ]**

---

Rua das Azaleias Nº 374 – Sala B - Jardim Parque do Horto, Maringá – PR – CEP: 87.060-307

CNPJ 46.116.717/0001-02 Tel. 44 3047-2170

## Encerramento do julgamento/habilitação



Ao confirmar as etapas de julgamento e habilitação de todos os itens aguardando encerramento serão encerradas. Como há registro de intenção de recurso para pelo menos um dos itens, é necessário definir as datas recursais abaixo.

Data limite recurso

03/02/2025



Data limite contrarrazão

06/02/2025



Data limite decisão

25/02/2025



Cancelar

Confirmar

0006635

**B.D.R. COMERCIO DE  
EQUIPAMENTOS LTDA  
52.496.119/0001-09**



000665 J

## Sistema de Cadastramento Unificado de Fornecedores - SICAF

## Declaração

Declaramos para os fins exigidos na legislação, conforme documentação registrada no SICAF, que a situação do fornecedor no momento é a seguinte:

## Dados do Fornecedor

CNPJ: 52.496.119/0001-09  
Razão Social: B. D. R. COMERCIO DE EQUIPAMENTOS LTDA  
Nome Fantasia:  
Situação do Fornecedor: **Credenciado** Data de Vencimento do Cadastro: **04/08/2025**  
Natureza Jurídica: **SOCIEDADE EMPRESÁRIA LIMITADA**  
MEI: **Não**  
Porte da Empresa: **Micro Empresa**

## Ocorrências e Impedimentos

Ocorrência: **Nada Consta**  
Impedimento de Licitar: **Nada Consta**  
Ocorrências Impeditivas indiretas: **Nada Consta**  
Vínculo com "Serviço Público": **Nada Consta**

## Níveis cadastrados:

Automática: a certidão foi obtida através de integração direta com o sistema emissor. Manual: a certidão foi inserida manualmente pelo fornecedor.

## I - Credenciamento

## II - Habilitação Jurídica

## III - Regularidade Fiscal e Trabalhista Federal

Receita Federal e PGFN	Validade:	15/07/2025	Automática
FGTS	Validade:	03/02/2025	Automática
Trabalhista ( <a href="http://www.tst.jus.br/certidao">http://www.tst.jus.br/certidao</a> )	Validade:	15/07/2025	Automática

## IV - Regularidade Fiscal Estadual/Distrital e Municipal

Receita Estadual/Distrital	Validade:	15/02/2025
Receita Municipal	Validade:	15/02/2025

## V - Qualificação Técnica

## VI - Qualificação Econômico-Financeira

Validade: 30/06/2025

Emitido em: 24/01/2025 16:51

1 de 1

CPF: 632.XXX.XXX-68 Nome: ROSELIA KRIGER BECKER PAGANI

Ass: \_\_\_\_\_

J209078-

J212184

3-4



000666 5

## TRIBUNAL DE CONTAS DA UNIÃO

**Consulta Consolidada de Pessoa Jurídica**

Este relatório tem por objetivo apresentar os resultados consolidados de consultas eletrônicas realizadas diretamente nos bancos de dados dos respectivos cadastros. A responsabilidade pela veracidade do resultado da consulta é do Órgão gestor de cada cadastro consultado. A informação relativa à razão social da Pessoa Jurídica é extraída do Cadastro Nacional da Pessoa Jurídica, mantido pela Receita Federal do Brasil.

**Consulta realizada em:** 24/01/2025 16:51:11

**Informações da Pessoa Jurídica:**

Razão Social: **B. D. R. COMERCIO DE EQUIPAMENTOS LTDA**  
CNPJ: **52.496.119/0001-09**

**Resultados da Consulta Eletrônica:**

Órgão Gestor: **TCU**  
Cadastro: **Licitantes Inidôneos**  
Resultado da consulta: **Nada Consta**

Para acessar a certidão original no portal do órgão gestor, clique [AQUI](#).

Órgão Gestor: **CNJ**  
Cadastro: **CNIA - Cadastro Nacional de Condenações Cíveis por Ato de Improbidade Administrativa e Inelegibilidade**  
Resultado da consulta: **Nada Consta**

Para acessar a certidão original no portal do órgão gestor, clique [AQUI](#).

Órgão Gestor: **Portal da Transparência**  
Cadastro: **Cadastro Nacional de Empresas Inidôneas e Suspensas**  
Resultado da consulta: **Nada Consta**

Para acessar a certidão original no portal do órgão gestor, clique [AQUI](#).

Órgão Gestor: **Portal da Transparência**  
Cadastro: **CNEP - Cadastro Nacional de Empresas Punidas**  
Resultado da consulta: **Nada Consta**

Para acessar a certidão original no portal do órgão gestor, clique [AQUI](#).

Obs: A consulta consolidada de pessoa jurídica visa atender aos princípios de simplificação e racionalização de serviços públicos digitais. Fundamento legal: Lei nº 12.965, de 23 de abril de 2014, Lei nº 13.460, de 26 de junho de 2017, Lei nº 13.726, de 8 de outubro de 2018, Decreto nº 8.638 de 15, de janeiro de 2016.



**B. D. R. COMERCIO DE EQUIPAMENTOS LTDA**

888000

C.N.P.J 52.496.119/0001-09

000667 J

ORÇ:	053/2025
A PREFEITURA MUNICIPAL DE CAPANEMA - PR	
LICITAÇÃO:	PREGÃO ELETRONICO Nº 060/2024
DATA:	21/01/2025
HORA:	08h30min

PROPONENTE:

**B. D. R. COMERCIO DE EQUIPAMENTOS LTDA****RUA: MARECHAL MASCARENHAS DE MORAES, Nº 88, SALA 4****ARAÇATUBA/SP. CEP. 16075-370 CNPJ C.N.P.J 52.496.119/0001-09****INSCRIÇÃO ESTADUAL N.º 177.614.741.116 INSC. MUNICIPAL 105873****RESPONSÁVEL PELO REGISTRO – JUNTA COMERCIAL DATA DO REGISTRO – 10/10/2023****NUMERO DO REGISTRO 35262380063 FONE – 18 - 2102-5500****E-MAIL – licitacao2@kcrequipamentos.com.br****OBJETO SOCIAL – COMERCIO DE EQUIPAMENTOS**

Prezados Senhores,

Apresentamos nossa proposta para o fornecimento do (s) equipamento (s) abaixo discriminado, conforme edital:

**OBJETO DA LICITAÇÃO:** AQUISIÇÃO DE EQUIPAMENTOS DESTINADOS AO USO DAS UNIDADES DE SAÚDE BUCAL E ATENÇÃO PRIMÁRIA À SAÚDE DO MUNICÍPIO DE CAPANEMA/PR, EM ATENDIMENTO AO INCENTIVO FINANCEIRO DE INVESTIMENTO PARA AQUISIÇÃO DE EQUIPAMENTOS PARA UNIDADES DE ATENÇÃO PRIMÁRIA, RESOLUÇÃO SESA/PR Nº 1.428/2023, NA MODALIDADE FUNDO A FUNDO ESTADUAL, COM ADOÇÃO PELO SISTEMA REGISTRO DE PREÇOS.

ITEM	QTDE	UNID.	DESCRIÇÃO / MARCA / MODELO	PREÇO UN. (R\$)	PREÇO TOTAL (R\$)
03	10	UN	BALANÇA DIGITAL DE MEDIÇÃO EXCLUSIVA PARA CRIANÇAS DE 2 ANOS DE IDADE; CAPACIDADE DE PESAGEM DE 15 KG, GRADUAÇÃO (PRECISÃO) DE PESAGEM DE 5 G, MOSTRADOR (DISPLAY) DIGITAL COM INDICADORES DE PESO COM 6 DÍGITOS, FUNÇÃO DE TECLA TARA (ZERO) NO PAINEL FRONTAL, CONSTRUÍDA EM MATERIAL RESISTENTE E DE FÁCIL LIMPEZA, BANDEJA NO FORMATO DE CONCHA ANATÔMICA E FABRICADA EM MATERIAL RESISTENTE, DE POLIPROPILENO; PÉS REGULÁVEIS, REVESTIDOS DE MATERIAL ANTIDERRAPANTE (BORRACHA SINTÉTICA); CHAVE SELETORA DE TENSÃO DE 110/220 V, AFERIDA E CERTIFICADA PELO IPEM/INMETRO, ACOMPANHA MANUAL DE INSTRUÇÃO DE USO EM IDIOMA PORTUGUÊS, ASSISTÊNCIA TÉCNICA DO EQUIPAMENTO NO ESTADO DO PARANÁ. <b>MARCA: LIDER, FABRICANTE LIDER BALANÇAS, MODELO: LD230 BABY PROCEDÊNCIA NACIONAL CERTIFICADA, APROVADA E AFERIDA PELO IPEM/INMETRO.</b>	R\$ 530,00 (quinhentos e trinta reais)	R\$ 5.300,00 (cinco mil, trezentos reais)
04	10	UN	BALANÇA ELETRÔNICA DIGITAL ADULTA COM RÉGUA ANTROPOMÉTRICA ACOPLADA, VISOR EM LCD DIGITAL, COM CAPACIDADE PARA 200 KG, COM DIVISÕES DE 100G, PESAGEM IMEDIATA DISPENSANDO PRAQUECIMENTO, ACABAMENTO EM TINTA ELETROSTÁTICA, TAPETE/PISO EM BORRACHA ANTIDERRAPANTE, PÉS REGULÁVEIS EM BORRACHA SINTÉTICA E COM SELETOR DE VOLTAGEM DE 110 E 220 V; AFERIDO PELO INMETRO, ACOMPANHA MANUAL DE INSTRUÇÃO DE USO EM IDIOMA PORTUGUÊS, ASSISTÊNCIA TÉCNICA DO EQUIPAMENTO NO ESTADO DO PARANÁ. <b>MARCA: LIDER, FABRICANTE LIDER BALANÇAS, MODELO: P200C PROCEDÊNCIA NACIONAL CERTIFICADA, APROVADA E AFERIDA PELO</b>	R\$ 730,00 (setecentos e trinta reais)	R\$ 7.300,00 (sete mil, trezentos reais)

IPEM/INMETRO.

**VALOR TOTAL POR EXTENSO – R\$ 12.600,00 (DOZE MIL, SEISCENTOS REAIS)**

PRAZO DE VALIDADE DA PROPOSTA 90 (noventa) dias, a contar da data de sua apresentação.

PAGAMENTO 15 (quinze) dias, contados da data do recebimento definitivo

ENTREGA 15 (quinze) dias úteis, após o encaminhamento do requerimento formal

GARANTIA 12 (doze) meses a contar da entrega na unidade requisitante.

**LOCAIS DE ENTREGA:**

SECRETARIA MUNICIPAL DE SAÚDE DE CAPANEMA-PR SITUADA NA RUA AIMORÉS, 681, CENTRO, MUNICÍPIO: CAPANEMA-PR, CEP: 85.760-000.

**E-MAIL PARA ENVIO DA NOTA DE EMPENHO/ORDEM DE FORNECIMENTO: licitacao2@kcrequipamentos.com.br** **Obs. Acaso não receber a confirmação de recebimento do email em 24 hs. entrar em contato por telefone.****Termo de Garantia**

Toda a assistência técnica necessária durante a garantia, desde que usados adequadamente e de acordos com as especificações contidas no manual de usuário, contra defeitos de fabricação sendo peças e mão de obra para supostas correções dentro do período de garantia conforme condições editalícias. O prazo de garantia acima descrito já considera e engloba a garantia legal de 90 dias.

**ASSISTÊNCIA TÉCNICA LOCAL: IGUACU LIBRA LTDA CNPJ 08.986.596/0001-52 RUA MARUMBI Nº 181 BAIRRO: JARDIM GISELA CIDADE TOLEDO/PR CEP 85905160 TEL 45 3378-4435 RESPONSÁVEL VALDECI****DADOS BANCARIOS**

BANCO DO BRASIL – Araçatuba – SP AGÊNCIA 7646-5 CONTA CORRENTE: 1554-7 B. D. R. COMERCIO DE EQUIPAMENTOS LTDA

**Impostos e reajuste****ICMS = 18% (INCLUSO NO PREÇO) IPI = 0,00 % - ISENTO**

Os preços são fixos e irredutíveis.

**Transporte****CIF – POR CONTA DA BDR****Disposições Finais**

- Declaramos que cumprimos plenamente os requisitos de habilitação e que nossa Proposta de Preços está em conformidade com as exigências do instrumento convocatório (edital).
- Declaramos que o produto ofertado é de novo, em uso e de primeira linha e atende integralmente a todas as especificações exigidas no edital e seus anexos;
- Declaramos conhecer e nos submeter a todas as cláusulas, condições e obrigações estabelecidas no edital de licitação e seus anexos, bem como as disposições da Lei nº. 8666/93 e Lei nº 10.520/2002, Leis Complementares nº. 123/06 e 127/07 e LEI Nº 14.133, DE 1º DE ABRIL DE 2021, que rege o presente e ainda que nossa proposta atende integralmente as especificações contidas no edital e conhecemos as condições locais para o cumprimento das obrigações decorrentes desta licitação.
- Declaramos estarem inclusos todos os custos e despesas, tais como diretos e indiretos, tributos incidentes, taxa de administração, materiais, serviços, encargos sociais e trabalhistas, seguros, embalagens, lucro, frete, carga e descarga, instalação e treinamento se constante em edital e outros necessários ao cumprimento integral do objeto desta licitação.
- Declaramos fornecer juntamente com o equipamento manuais de operação elaborados conforme normas técnicas e em Português.
- Declaramos que estamos enquadradas no Regime de tributação de Microempresa, conforme estabelece o artigo 3º da Lei Complementar 123, de 14 de dezembro de 2006 e somos optantes pelo simples nacional.
- Garantimos assistência técnica local qualificada e especializada na vigência do prazo de garantia, sem ônus para administração, conforme condições estabelecidas no edital de licitação e seus anexos e ainda assistência técnica permanente após o período de garantia.

- Declaramos que o produto – balança é isento de Registro Ministério da Saude/Anvisa> Produto pois é considerado não classificado para saúde pela ANVISA, segundo RDC nº 260 e NOTA TÉCNICA Nº 03/2012/GQUIP/GGTPS/ANVISA.
- Garantimos assistência técnica local qualificada e especializada na vigência do prazo de garantia, sem ônus para administração, conforme condições estabelecidas no edital de licitação e seus anexos e ainda assistência técnica permanente após o período de garantia.
- Utilizaremos os meios, equipamentos e a equipe técnica e administrativa que forem necessários à perfeita execução do Contrato, de acordo com as exigências do Edital e seus anexos, bem como da fiscalização do órgão licitante.
- Assumimos responsabilidade pelo Fornecimento cotados e classificados, com o devido controle de qualidade necessário, conforme exigências editalícias.
- Declaramos sob as penas da lei que não há nos quadros de nossa empresa, servidor ou dirigente de órgão ou entidade contratante ou responsável pela licitação, nos termos do Art. 9º, inciso III, da Lei 8.666/93 e LEI Nº 14.133, DE 1º DE ABRIL DE 2021
- Declaramos que estamos de pleno acordo com todas as condições estabelecidas no Edital e seus anexos, bem como aceitamos todas as obrigações e responsabilidades especificadas no Edital, Termo de Referência (Projeto Básico) e no Contrato.
- Declaramos, sob as penas lei, que a proposta de preços compreende a integralidade dos custos para atendimento dos direitos trabalhistas assegurados na Constituição Federal, nas leis trabalhistas, nas normas infralegais, nas convenções coletivas de trabalho e nos termos de ajustamento de conduta vigentes na data de entrega das propostas.

Caso nos seja adjudicado o item, COMPROMETEMO-NOS A ASSINAR A ATA/TERMO DE CONTRATO e segue os dados pessoais do contato (responsável) e representante legal /PROCURADORA da empresa que assinará o ata/Termo de Contrato:

**NOME: MARCOS RIBEIRO JÚNIOR NACIONALIDADE: BRASILEIRO ESTADO CIVIL: CASADO**  
**PROFISSÃO: EMPRESÁRIO RG: 27.601.292-6 SSP/SP CPF: 226.722.708-80**  
**DOMICÍLIO: AV. ERNESTO MORETTI, 720 - R CAMBARA 12 - RES DEL PARK -**  
**ARAÇATUBA/SP**  
**TELEFONE/FAX: 18 - 3621 2782 E-MAIL: [licitacao2@kcrequipamentos.com.br](mailto:licitacao2@kcrequipamentos.com.br)**

Araçatuba, (SP), 21 de janeiro de 2025.

MARCOS RIBEIRO Assinado de forma digital por  
MARCOS RIBEIRO  
JUNIOR:22672270 JUNIOR:22672270880  
880 Dados: 2025.01.21 17:32:26  
-03'00'

**B. D. R. COMERCIO DE EQUIPAMENTOS LTDA**  
**MARCOS RIBEIRO JÚNIOR**  
**CARGO: PROCURADOR/REPRESENTANTE LEGAL**  
**CPF: 226.722.708-80 RG: 27.601.292-6**



# Balança LD230 Baby

Catálogo Técnico

# A solução de pesagem perfeita

## para hospitais, clínicas e consultórios médicos

A Líder Balanças foca seus esforços para produzir soluções em pesagem para suprir as necessidades de seus clientes. Com isso desenvolveu a linha LD230 Baby que possui tecnologia inovadora que agrega agilidade, praticidade e confiabilidade nos processos de pesagem pediátricos. Amplie e melhore a rotina de sua empresa com a nossa balança LD230 Baby.

A balança pediátrica LD230 Baby, garante recursos confiáveis para a pesagem de bebês sendo um equipamento de fácil operação. A balança possui bateria interna, permite a impressão de etiquetas com as informações de peso, conta com a possibilidade de interligação com programas de controle de peso através de protocolos de comunicação RS232 com o computador, além de possuir uma gama de diversas funções desenvolvidas para agilizar o processo de pesagem.

Otimize o potencial de seus funcionários e melhore os processos de sua empresa através da linha LD230 Baby da Líder Balanças.



### **Praticidade de uso;**

Facilidade de instalação e operação.

### **Compacta;**

Comodidade para transporte e locomoção por possuir um modelo leve e compacto.



### **Simplicidade;**

Robustez e baixo custo de manutenção, além de contar com assistência técnica especializada em todo o Brasil.

Vista Frontal LD230 Baby



Vista Lateral

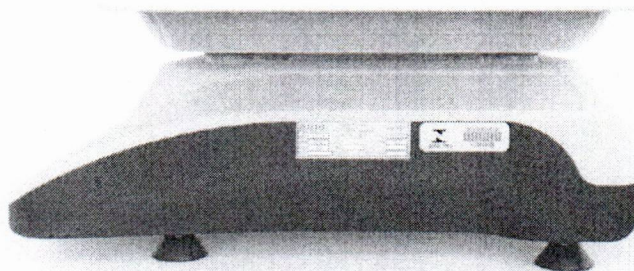

Conexões Externas

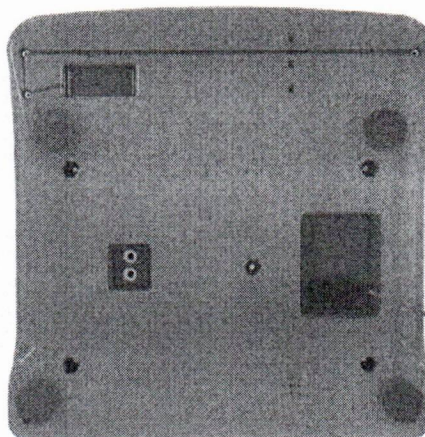

Conector de energia universal  
(90 a 240 Vca e 50/60 hz 3 pinos)

# Itens Opcionais LD230

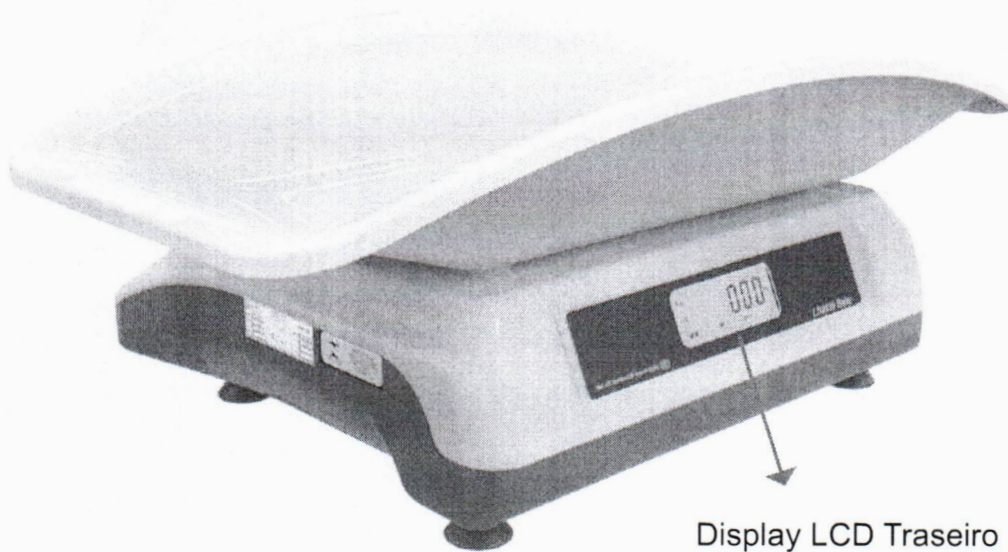

Display LCD Traseiro

## Conexões Externas

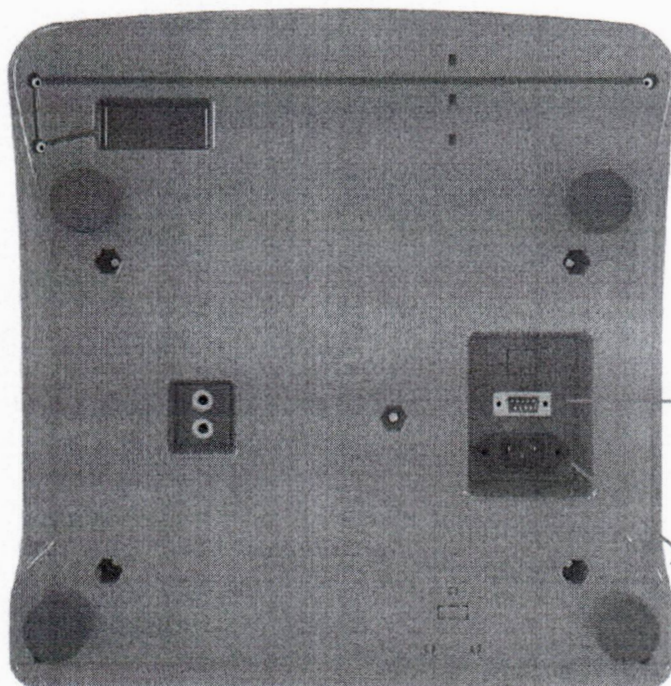

Conector DB9  
Comunicação Serial  
RS232

Conector de energia universal  
(90 a 240 Vca e 50/60 hz 3 pinos)

## Linha LD230 Baby

A linha LD230 Baby alia tecnologia de ponta, praticidade, simplicidade e robustez, sendo um sistema eletrônico destinado a operações de pesagem pediátrica em hospitais, clínicas, consultórios médicos, creches e afins.

### Principais Características

A balança pediátrica *LD230 Baby* garante recursos confiáveis para pesagem de bebês, é de fácil operação, possui bateria interna e conta com funções como:

- Diversos tipos de tara;
- Correção automática de zero;
- Correção de zero ao ligar;
- 5 tipos de filtros digitais;
- Comunicação serial com o computador (opcional);
- Backlight inteligente;
- Régua antropométrica gravada diretamente na cuba;
- Almofada acolchoada (opcional);
- Tempo para desligar automaticamente;
- Etiqueta de Impressão do peso.

### Características Técnicas

- Bateria interna (opcional);
- Tensão de alimentação: 90 a 240 Vca estável;
- Frequência de alimentação: 50/60 Hz +/- 1 Hz;
- Backlight;
- Display de Cristal líquido com 6 dígitos e com dígito de 14 mm de altura
- Saída para impressora etiquetadora térmica P560 (opcional);
- Este produto foi desenvolvido conforme a portaria 236/94 do INMETRO para classe III.  
Tamanho da embalagem: 61 x 36 x 27,5 cm;
- Peso da embalagem: 5,5 kg;
- Capacidades e divisões:

Carga Máxima (Max)	Valor de Divisão Real (d)	Carga Máxima (Min)	Número de Valores de Divisão de Verificação (n)=Max/e	Dimensões do Dispositivo Receptor de Carga
6kg	2g	40g	3000	600x350mm
10kg	2g	40g	5000	600x350mm
10kg	5g	100g	2000	600x350mm
15kg	5g	100g	3000	600x350mm
16kg	5g	100g	3200	600x350mm
20kg	5g	100g	4000	600x350mm
25kg	5g	100g	5000	600x350mm
30kg	5g	100g	6000	600x350mm



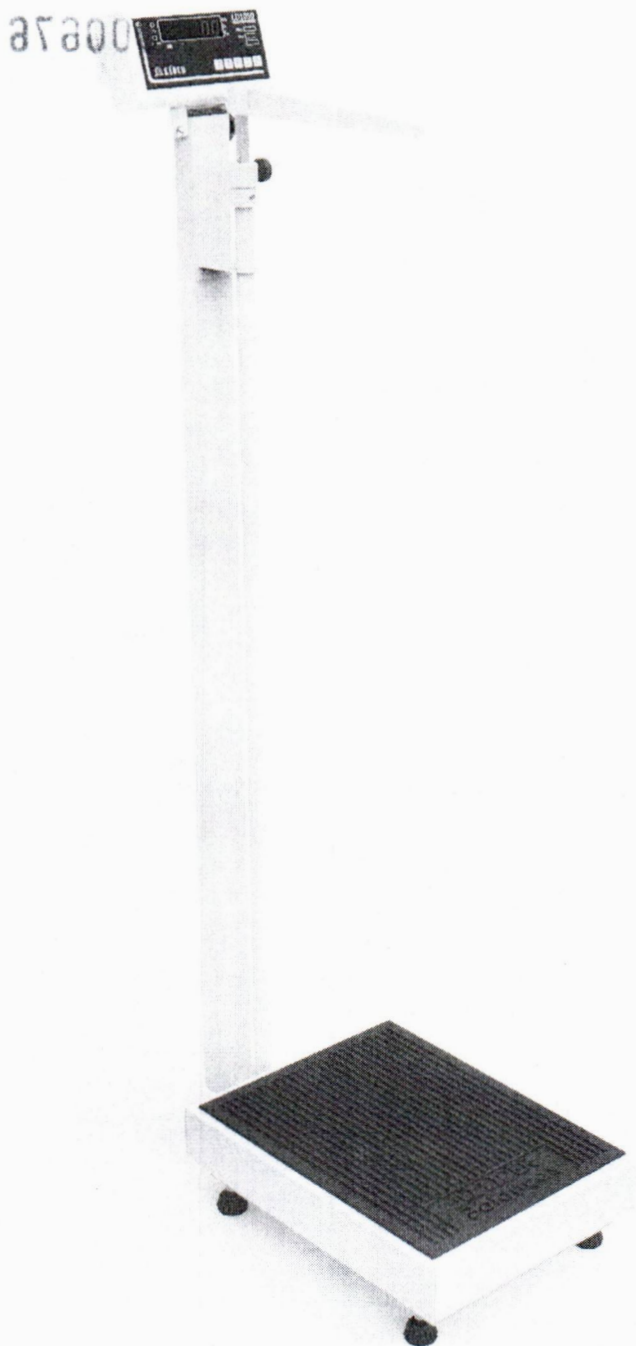

A Líder Balanças traz a linha P150C/P180C/P200C/P300C, a qual é composta de balança digital e antropômetro, um produto de alta tecnologia, excelente qualidade e confiabilidade, além de possuir grande facilidade de uso e precisão. Nosso produto foi criado obedecendo as mais rigorosas normas técnicas e está aliado a uma experiência no mercado de mais de seis décadas, dedicadas exclusivamente à medição de massa e aplicadas à satisfação das necessidades de nossos clientes.

As balanças P150C/P180C/P200C/P300C são compostas por um sistema eletrônico dedicado a operações de pesagem. A medição de altura é realizada através de régua antropométrica, indicada para uso em pessoas, sendo de fabricação totalmente nacional. Ela é ideal para ser utilizada em clínicas médicas, farmácias, drogarias, hospitais, academias, residências, etc.

É um equipamento construído com, célula de carga central, com 5 limitadores de proteção contra sobrecarga podendo chegar até 150% da capacidade sem danos ao sensor, o sistema conta com correção automática de temperatura, inibindo totalmente possíveis erros na medição. É um produto fabricado em aço carbono, equipada com pés de borracha ajustáveis ao solo, display de LED vermelho ou LCD de fácil leitura, 6 dígitos e 14,2mm estão presentes inúmeros recursos de software totalmente configuráveis.

P150C/P180C/P200C/P300C balança antropométrica, para 150 a 300kg

#### Principais benefícios

- Facilidade de instalação e operação;
- Sistema de medida de peso central que minimiza o erro de canto e a variação de peso com a temperatura;
- Simplicidade, robustez e baixo custo de manutenção;
- Baixo consumo de energia;
- Assistência técnica em todo o Brasil;

Este produto foi desenvolvido sob um rigoroso critério de precisão, conforme Portaria 236/94 do INMETRO e foi projetado para acelerar o ritmo e desempenho de trabalhos com cuidados de animais em consultórios, clínicas e haras, com absoluta segurança e confiabilidade, podendo atender a todas as demandas e necessidades, possuindo ainda diversas funções automáticas, as quais agilizam ainda mais os processos, tornando as tarefas do dia a dia mais rápidas e precisas.

000676 J

## Especificações Gerais

Classe de exatidão	Classe III, conforme portaria 236/94 do INMETRO.	
Divisão mínima	50 a 100g	
Capacidade	Modelo P150C .....	150kg;
	Modelo P180C .....	180kg;
	Modelo P200C .....	200kg;
	Modelo P300C .....	300kg;
Display	Tipo Led .....	6 dígitos, 7 segmentos mais ponto decimal.
	Dimensões do dígito .....	14,2mm x 9,8mm;
	Tipo LCD* (liquid cristal display) .....	6 dígitos, 7 segmentos mais ponto decimal.
	Dimensões do dígito .....	15mm x 7,0mm;
Indicador	Com acabamento em ABS ou aço inoxidável*, com as seguintes dimensões: A 95 x L 185 x P 47 (Versão em ABS) A 93 x L 182 x P 47 (Versão em aço inoxidável*) A = Altura, L = Largura e P = Profundidade.	
Acabamento/Estrutura	Fabricada em aço carbono ou em aço inoxidável* 304 com piso em borracha antiderrapante, sistema de controle (terminal) em ABS ou aço inoxidável* 304, possuindo ainda a régua antropométrica com escala de 1,00m a 2,10m, conforme detalhes abaixo, podendo ainda ser personalizada conforme as necessidades dos clientes.	
	Indicador	Com acabamento em ABS ou aço inoxidável* 304, com as seguintes dimensões: A 95 x L 185 x P 47 (Versão em ABS) A 93 x L 182 x P 47 (Versão em aço inoxidável*) A = Altura, L = Largura e P = Profundidade.
	Teclado	Membrana com 4 teclas de fácil digitação, resistência mecânica > 1.000.000 toques por tecla + tecla/botão liga-desliga.
	Coluna*	Coluna com 1m* de comprimento.
	Base	A 120 x L 300 x P 400 até A 120 x L 500 x P 600 (em aço carbono ou inoxidável* 304); A = Altura, L = Largura e P = Profundidade. Nota: Conforme a tabela de dimensões no final deste folder, sendo que outras medidas podem ser feitas de acordo com a solicitação e necessidades do cliente.
	Plataforma	A plataforma de pesagem é feita em PP (polipropileno), porém, pode ser aço carbono* ou aço inoxidável* 304, todas com piso em borracha antiderrapante.
	Braço antropométrico	Em PP (polipropileno).
	Régua antropométrica	Em aço carbono ou alumínio*.
	Pintura	Quando com partes em aço carbono, com pintura na cor branca sem textura ou pintura eletrostática na cor cinza* claro (texturizada). Demais cores ou personalizações no produto podem ser feitas sob consulta.
	Pés	Pés com sistema de regulagem de altura, visando um perfeito nivelamento do produto.
Grau de Proteção	IP40 (NBR6146).	
Alimentação	Alimentação universal (90 ~ 240Vca, 50/60Hz), consumo de 1,5W. Alimentação com bateria* (consumo de 7W, durante o carregamento), consultar a fabricação.	
Bateria*	Bateria interna de 3,6V @ com autonomia de bateria de 50 horas.	
Condições ambientais	Temperatura de operação .....	-10° ~ 50°C
	Umidade relativa do ar .....	10% ~ 95% sem condensação
Peso total	30kg;	
Altura total do conjunto	1300mm (1,30m), com o braço antropométrico recolhido.	
Indicações	Zero, líquido, bateria* e valor medido.	
Aprovação	Lacre de segurança emitido pelo INMETRO.	

\* Itens opcionais e fornecidos conforme as necessidades do cliente.

000677 J

**Características de Software e Funções**

Manutenção de Zero	Auto Zero ao ligar
Sistema de pesagem	Possui o sistema de medida de peso central, o qual minimiza o erro de canto e variações de peso com a variação da temperatura.
Função mamãe bebê	Com esta função, o primeiro peso a subir na balança é zerado e o indicador de TARA fica ligado, assim que o segundo peso "entra" na pesagem o mesmo passa a ser exibido no display, sendo o processo reiniciado assim que o peso total é removido da balança.
Sobrepeso	Indicação de sobrecarga, quando o peso estiver acima da capacidade máxima calibrada mais nove divisões.
Subpeso	Indicação de subcarga, quando o peso estiver abaixo da capacidade máxima negativa calibrada, o display irá indicar subcarga.
Som do painel*	Função configurável*, que permite habilitar ou não o som emitido ao serem pressionadas as teclas do painel.
Tara	Possui as funções de Tara manual e automática.
Tipo de operação	Pesagem contínua ou Tara automática.

**Itens Opcionais**

Display	Tipo LED na montagem convencional, com possibilidade de montagem em LCD (sob consulta).
Indicador	Com possibilidade de montagem em aço inoxidável 304, com a possibilidade de montagem com outros tipos de aço inox (sob consulta), conforme as necessidades do cliente.
Base	Com possibilidade de montagem em aço inoxidável 304, com a possibilidade de montagem com outros tipos de aço inox (sob consulta), conforme as necessidades do cliente.
Régua antropométrica	Com possibilidade de montagem em alumínio.
Plataforma	Com possibilidade de montagem em aço carbono ou em aço inoxidável 304, com a possibilidade de montagem com outros tipos de aço inox (sob consulta), conforme as necessidades do cliente.
Coluna	Com tamanho disponível de 1,0m, devido a utilização da régua antropométrica o dimensional da coluna não pode ser inferior;
Som do painel	Esta função é opcional com a utilização do indicador LD1050, no LD2051 é padrão;
Bateria	O produto pode ser montado com bateria interna para alimentação.
Capacidades	150kg, 180kg, 200kg e 300kg;

**Sistema de entrada e medição**

Células	Sistema de trabalho ..... Compressão Grau de proteção ..... IP66 Nota: uma célula de carga;
Tipo	Resistiva, 1, 2 e 3mV/V e 35 a 2000 ohms.

**Principais aplicações, carga da bateria e observações de uso**

Pesagem	Pesagem e medição de pessoas em clínicas médicas, academias, farmácias, drogarias, hospitais, residências, etc.
Carga da bateria	Os modelos de balanças que estiverem equipados com bateria interna no indicador, requerem um tempo de carga para a bateria de 6:00h. Neste período, a balança pode ou não estar ligada (com display aceso ou realizando pesagens), porém, deve estar conectada a tomada da rede de energia elétrica, o que garantirá o carregamento da bateria neste período.
Observações de uso	Para que o produto funcione corretamente, verifique todos os detalhes contidos nestas informações técnicas. Não deve haver nada encostado na parte inferior da balança nem em sua superfície durante a pesagem. Mantenha-a sempre limpa, evitando lugares úmidos, calor excessivo e produtos químicos. Recomendamos também nunca utilizar abrasivos, produtos corrosivos ou qualquer tipo de solvente químico para a limpeza do conjunto, pois isto poderá danificar o seu produto. Para limpá-la use pano umedecido e sabão neutro. Em caso de dúvidas, sempre consulte a nossa equipe técnica para auxiliá-lo.
NOTA:	A régua antropométrica não é aferida pelo INMETRO. O INMETRO verifica e lacra o sistema de medição de peso.

O produto não pode ser utilizado em ambientes com atmosferas explosivas e/ou inflamáveis e também não deve ser instalado em outros ambientes que estejam fora de suas especificações nominais contidas neste folder ou manual do produto. Nunca deixe um peso sobre a plataforma da balança, quando a mesma não estiver sendo utilizada. O teclado foi desenhado e projetado para ser pressionado com os dedos, não devendo ser pressionado de outras formas, sendo que sua vida útil diminuirá drasticamente se for pressionado com objetos metálicos e/ou pontiagudos, desta forma, evite o mau uso de seu equipamento.

Dimensional e capacidades detalhado

000678 J

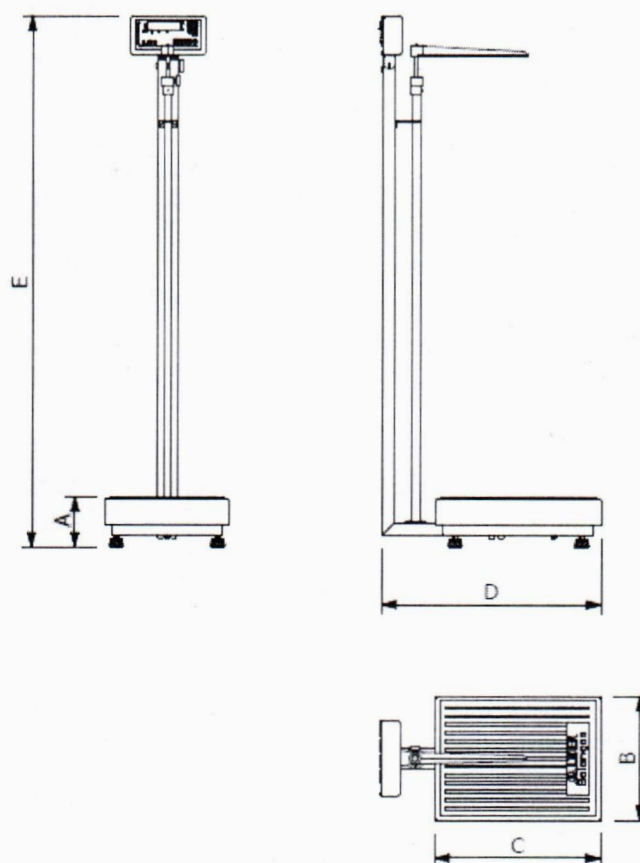

Dimensões (cm)	Dimensões da plataforma					Peso (kg)	Capacidade e divisão mínimas			
	A (mm)	B (mm)	C (mm)	D (mm)	E (mm)		150kg (div 50g)	180kg (div 50g)	200kg (div 50g)	300kg (div 100g)
30 x 40	120	300	400	540	1300	16	X	X	X	X
34 x 40	120	340	400	540	1300	17	X	X	X	X
40 x 40	120	400	400	540	1300	19	X	X	X	X
40 x 50	120	400	500	640	1300	21	X	X	X	X
40 x 60	120	400	600	740	1300	23	X	X	X	X
44 x 60	120	440	600	740	1300	24	X	X	X	X
50 x 60	120	500	600	740	1300	26	X	X	X	X

Outras dimensões e capacidades sob consulta.

**Obs:** O presente catálogo não comporta todas as possibilidades e especificações disponíveis do produto, sendo que há outras possibilidades, especificações especiais, alterações de acessórios e personalização sob consulta.

**Garantia**

Garantia de 12 meses, conforme termo existente na proposta comercial.

Não rompa o lacre nem abra a sua balança. Você poderá pôr em risco o seu funcionamento e perder a garantia Líder Balanças, além de poder sofrer multa e interdição pelo órgão fiscalizador metrológico – IPEM / INMETRO;

Detalhes técnicos sobre o produto podem ser obtidos diretamente no site da Líder Balanças, em: <http://www.liderbalancas.com.br>, ou através do e-mail: [lider@liderbalancas.com.br](mailto:lider@liderbalancas.com.br).

**DECLARAÇÃO DE ATENDIMENTO INTEGRAL**

Pelo presente instrumento, a empresa **MARCOS RIBEIRO E CIA LTDA – LIDER BALANÇAS**, estabelecida à Av. Jorge Mellem Rezek nº.3411 – PQ Industrial, Cep 16075-300, nesta cidade Araçatuba, Estado de São Paulo, inscrita no CNPJ nº. 46.686.119/0001 – 60 e Inscrição Estadual nº 177.139.644.117, por intermédio de seu representante legal o Sr. Marcos Ribeiro, portador do RG. 11.078.371 e do CPF 004.645.278-80, **DECLARA**, que será atendido integralmente às especificações **dos ITENS 03 e 04 referente ao PREGAO ELETRONICO N. 060/2024** na hora da fabricação do produto, produto esse ofertado pela nossa representante B. D. R. COMERCIO DE EQUIPAMENTOS LTDA, conforme as especificações:

**ESPECIFICAÇÕES**

**ITEM 03:** BALANÇA DIGITAL DE MEDIÇÃO EXCLUSIVA PARA CRIANÇAS DE 2 ANOS DE IDADE; CAPACIDADE DE PESAGEM DE 15 KG, GRADUAÇÃO (PRECISÃO) DE PESAGEM DE 5 G, MOSTRADOR (DISPLAY) DIGITAL COM INDICADORES DE PESO COM 6 DÍGITOS, FUNÇÃO DE TECLA TARA (ZERO) NO PAINEL FRONTAL, CONSTRUÍDA EM MATERIAL RESISTENTE E DE FÁCIL LIMPEZA, BANDEJA NO FORMATO DE CONCHA ANATÔMICA E FABRICADA EM MATERIAL RESISTENTE, DE POLIPROPILENO; PÉS REGULÁVEIS, REVESTIDOS DE MATERIAL ANTIDERRAPANTE (BORRACHA SINTÉTICA); CHAVE SELETORA DE TENSÃO DE 110/220 V, AFERIDA E CERTIFICADA PELO IPEM/INMETRO, ACOMPANHA MANUAL DE INSTRUÇÃO DE USO EM IDIOMA PORTUGUÊS, ASSISTÊNCIA TÉCNICA DO EQUIPAMENTO NO ESTADO DO PARANÁ. **MODELO: LD230 BABY**

**ITEM 04:** BALANÇA ELETRÔNICA DIGITAL ADULTA COM RÉGUA ANTROPOMÉTRICA ACOPLADA, VISOR EM LCD DIGITAL, COM CAPACIDADE PARA 200 KG, COM DIVISÕES DE 100G, PESAGEM IMEDIATA DISPENSANDO PRAQUECIMENTO, ACABAMENTO EM TINTA ELETROSTÁTICA, TAPETE/PISO EM BORRACHA ANTIDERRAPANTE, PÉS REGULÁVEIS EM BORRACHA SINTÉTICA E COM SELETOR DE VOLTAGEM DE 110 E 220 V; AFERIDO PELO INMETRO, ACOMPANHA MANUAL DE INSTRUÇÃO DE USO EM IDIOMA PORTUGUÊS, ASSISTÊNCIA TÉCNICA DO EQUIPAMENTO NO ESTADO DO PARANÁ. **MODELO: P200C**

Araçatuba, (SP), 17 de janeiro de 2025.

**MARCOS RIBEIRO**  
E CIA  
LTDA:4668611900  
0160

Assinado de forma digital  
por MARCOS RIBEIRO E CIA  
LTDA:46686119000160  
Dados: 2025.01.17 13:45:17  
-03'00'

MARCOS RIBEIRO E CIA LTDA  
MARCOS RIBEIRO  
CARGO: SÓCIO-GERENTE  
RG. 11.078.371-2 CPF. 004.645.278-80

**DECLARAÇÃO UNIFICADA**

Ao (À) Agente de Contratação do Município de Capanema, Estado do Paraná

Pregão nº: 90060/2024

Objeto da Contratação: AQUISIÇÃO DE EQUIPAMENTOS DESTINADOS AO USO DAS UNIDADES DE SAÚDE BUCAL E ATENÇÃO PRIMÁRIA À SAÚDE DO MUNICÍPIO DE CAPANEMA/PR, EM ATENDIMENTO AO INCENTIVO FINANCEIRO DE INVESTIMENTO PARA AQUISIÇÃO DE EQUIPAMENTOS PARA UNIDADES DE ATENÇÃO PRIMÁRIA, RESOLUÇÃO SESA/PR Nº 1.428/2023, NA MODALIDADE FUNDO A FUNDO ESTADUAL, COM ADOÇÃO PELO SISTEMA REGISTRO DE PREÇOS.

Pelo presente instrumento e para todos os fins de direito, o CONTRATADO, denominado de B. D. R. COMERCIO DE EQUIPAMENTOS LTDA, estabelecida à AV: Marechal Mascarenhas de Moraes nº. 88, sala 4, nesta cidade de Araçatuba, estado de São Paulo, inscrita no CNPJ. n.º 52.496.119/0001-09 e Inscrição Estadual n.º 177.614.741.116, por intermédio de seu representante legal/procurador o Sr. **Marcos Ribeiro Junior**, portador da Carteira de Identidade 27.601.292-6 SSP/SP e do CPF nº. 226.722.708-80, conforme procuração apresentada nos autos, DECLARA:

a) a ciência e concordância do licitante com as condições contidas no Edital e seus anexos, de que cumpre plenamente as condições e requisitos de participação e de habilitação definidos no Edital e anexos, incluindo os definidos no Termo de Referência, se existirem;

b) a ciência e concordância do licitante com as obrigações e regras de execução, de fiscalização, de medição, de recebimento e de pagamento previstas no Edital e anexos, assumindo a responsabilidade de cumpri-las e de exigir o seu cumprimento;

c) que o licitante não emprega menores de 18 (dezoito) anos em trabalho noturno, perigoso ou insalubre; de que não emprega menores de 16 (dezesseis) anos, nos termos do artigo 7º, inciso XXXIII, da Constituição Federal;

d) que o licitante e os seus sócios e/ou administradores não se encontra(m), ao tempo do processo de contratação, impossibilitado(s) de participar da licitação/contratação em decorrência de sanção de impedimento ou de inidoneidade que lhe foi imposta por qualquer órgão público, de qualquer ente federado;

e) que o licitante não teve a contratação rescindida unilateralmente pela Administração Pública municipal, no âmbito do processo de contratação anterior para o mesmo objeto, independentemente do esgotamento dos recursos administrativos cabíveis, quando aplicada a medida cautelar administrativa prevista no inciso II do art. 247 da LCM 14/22;

f) que o licitante não mantém vínculo de natureza técnica, comercial, econômica, financeira, trabalhista ou civil com agente político ou dirigente do órgão interessado na contratação ou com agente público que desempenhe função no respectivo processo de contratação ou que atuará na execução, controle ou fiscalização da contratação, ou que deles seja cônjuge, companheiro ou parente em linha reta, colateral ou por afinidade, até o terceiro grau;

g) que o licitante não integra um grupo econômico, de fato ou de direito, com outro(s) licitante(s) ou contratado(s) deste processo de contratação;

h) que o licitante, nos 5 (cinco) anos anteriores à divulgação do edital, não foi condenado judicialmente, com trânsito em julgado, por exploração de trabalho infantil, por submissão de trabalhadores a condições análogas às de escravo ou por contratação de adolescentes nos casos vedados pela legislação trabalhista;

i) que inexistem fatos impeditivos para a habilitação do licitante no certame e de que não se enquadra em nenhuma das hipóteses de conflito de interesses previstas na Lei, ciente da obrigatoriedade de declarar ocorrências posteriores, durante toda a vigência da contratação;

j) que o orçamento e a proposta comercial apresentados pelo licitante neste processo de contratação foram elaborados de forma independente;

k) que o licitante não possui, em sua cadeia produtiva, empregados executando trabalho degradante ou forçado, observando o disposto nos incisos III e IV do artigo 1º e no inciso III do artigo 5º da Constituição Federal;

l) que NENHUM sócio e/ou administrador do licitante exerce cargo ou função pública impeditiva de relacionamento comercial com a Administração Pública;

m) que o licitante não contratará empregados com incompatibilidade com as autoridades contratantes ou ocupantes de cargos de direção ou de assessoramento, incluindo os respectivos parentes até o terceiro grau, na forma da Súmula Vinculante nº 13 do STF;

n) que o licitante e seu(s) sócio(s) não se encontram em estado de insolvência civil, falência ou recuperação judicial ou extrajudicial;

o) a ciência de que sobre o valor devido ao Contratado, decorrente da presente contratação, serão retidos os valores referentes aos tributos incidentes, conforme o disposto na legislação;

p) que o licitante assegura ao Município o atendimento às obrigações legais, tanto na esfera federal, quanto estadual e municipal, ao que se refere às questões sociais e ambientais e às Normas Ambientais e Sociais do Banco Mundial, garantindo a seguridade social de seus empregados, o atendimento à Consolidação das Leis do Trabalho (CLT), o cuidado com a saúde e segurança do trabalhador, o combate ao assédio moral e sexual, além da observância e comprometimento com a conservação e preservação do meio ambiente;

q) ciência de que as vedações indicadas nas alíneas "d", "e" e "f" também são aplicadas:

(i) ao licitante que atue em substituição a outra pessoa, física ou jurídica, com o intuito de burlar a efetividade da sanção a ela aplicada, inclusive a sua controladora, controlada ou coligada, desde que devidamente comprovado o ilícito ou a utilização fraudulenta da personalidade jurídica do licitante.

(ii) à pessoa jurídica licitante que possua como sócio, administrador ou não, a mesma pessoa física que seja sócia-administradora, ou sócia majoritária, ou sócia exclusiva da pessoa jurídica declarada inidônea ou que for impedida de licitar com a Administração Pública de qualquer ente federado;

(iii) à pessoa jurídica licitante que possua como sócio, administrador ou não, o cônjuge, o companheiro ou os filhos do sócio-administrador, ou do sócio majoritário, ou do sócio exclusivo da pessoa jurídica declarada inidônea ou que for impedida de licitar com a Administração Pública de qualquer ente federado.

II - Para os fins da presente contratação, indicamos as seguintes informações:

a) o(a) responsável legal da pessoa jurídica é o Sr. Marcos Ribeiro Junior, portador da Carteira de Identidade 27.601.292-6 SSP/SP e do CPF nº. 226.722.708-80 função: procurador

b) em caso de qualquer comunicação futura referente a este processo de contratação, bem como em caso de eventual contratação, concordo que a comunicação oficial do Município seja encaminhada de forma eletrônica, para os seguintes endereços e números:

1 - E-mail: [licitacao2@kcrequipamentos.com.br](mailto:licitacao2@kcrequipamentos.com.br) / 2 - Telefone: (18) 3621-2782 / 3 - Whats App: (18) 3621-2782

c) caso altere os endereços ou números mencionados acima, será protocolizado um pedido de alteração junto ao Município, sob pena de ser considerada validamente intimada conforme os dados anteriormente fornecidos.

d) o responsável acima indicado irá acompanhar a execução da presente contratação e todos os atos necessários ao cumprimento das obrigações contidas no instrumento convocatório e seus anexos, em nome do licitante.

Araçatuba, (SP), 17 de janeiro de 2025.

MARCOS RIBEIRO

Assinado de forma digital por MARCOS  
RIBEIRO JUNIOR:22672270880  
Dados: 2025.01.17 13:46:16 -03'00'

JUNIOR:22672270880

**B. D. R. COMERCIO DE EQUIPAMENTOS LTDA**

MARCOS RIBEIRO JÚNIOR

CARGO: PROCURADOR/REPRESENTANTE LEGAL

CPF: 226.722.708-80 RG: 27.601.292-6

**DECLARAÇÃO DE ENQUADRAMENTO - ME**

Pelo presente instrumento, a empresa, B. D. R. COMERCIO DE EQUIPAMENTOS LTDA, estabelecida à AV: Marechal Mascarenhas de Moraes nº. 88, sala 4, nesta cidade de Araçatuba, estado de São Paulo, inscrita no CNPJ. n.º 52.496.119/0001-09 e Inscrição Estadual n.º 177.614.741.116, por intermédio de seu representante legal/procurador o Sr. **Marcos Ribeiro Junior**, portador da Carteira de Identidade 27.601.292-6 SSP/SP e do CPF n.º. 226.722.708-80, declara sob as penas do artigo 299 do Código Penal e demais sanções administrativas aplicáveis, que se enquadra na situação de microempresa, nos termos da Lei Complementar nº 123/2006, bem assim que inexistem fatos supervenientes que conduzam ao seu desenquadramento desta situação.

Declara, ainda, nos termos do art. 21, §§ 2º a 4º, da Lei Complementar Municipal nº 14/2022, a obtenção de benefícios legais fica limitada às microempresas que, no ano-calendário de realização da licitação, ainda não tenham celebrado contratação (ões) com a Administração Pública (União, Estados, Municípios), cujos valores já faturados, somados ao montante que certamente será faturado, no respectivo ano-calendário, não extrapolem a receita bruta máxima admitida para fins de enquadramento como microempresa.

Para os fins do disposto no parágrafo anterior, não serão somados como montante que certamente será faturado no respectivo ano-calendário, os valores indicados nas contratações públicas que adotarem o sistema de registro de preços.

Para os fins do disposto acima, as eventuais contratações que a empresa possuir com outros entes federados, com prazo de vigência superior a 1 (um) ano, somente foi considerado o valor anual do contrato para fins de enquadramento nos limites previstos nos parágrafos acima.

Araçatuba, (SP), 17 de janeiro de 2025.

MARCOS RIBEIRO

Assinado de forma digital por

JUNIOR:2267227088

MARCOS RIBEIRO

JUNIOR:22672270880

0

Dados: 2025.01.17 13:46:44 -03'00'

**B. D. R. COMERCIO DE EQUIPAMENTOS LTDA**

MARCOS RIBEIRO JÚNIOR

CARGO: PROCURADOR/REPRESENTANTE LEGAL

CPF: 226.722.708-80 RG: 27.601.292-6

**DECLARAÇÃO DE GARANTIA TÉCNICA**

Pregão nº 90060/2024

A empresa, B. D. R. COMERCIO DE EQUIPAMENTOS LTDA, estabelecida à AV: Marechal Mascarenhas de Moraes nº. 88, sala 4, nesta cidade de Araçatuba, estado de São Paulo, inscrita no CNPJ. n.º 52.496.119/0001-09 e Inscrição Estadual n.º 177.614.741.116, por intermédio de seu representante legal/procurador o Sr. **Marcos Ribeiro Junior**, portador da Carteira de Identidade 27.601.292-6 SSP/SP e do CPF nº. 226.722.708-80, declara sob as penas da Lei, que se obriga a oferecer garantia técnica contratual do objeto da contratação, previsto no Edital do Pregão indicado em epígrafe, conforme descrição dos itens que constam no termo de referência, pelo prazo de 12 (doze) meses, contados do recebimento definitivo do objeto e após o escoamento do prazo da garantia legal prevista no CDC, sendo que durante o período de garantia técnica, sempre através de representantes autorizados, realizará as substituições e reparos necessários decorrentes de anomalia, vício ou defeito, bem como falhas ou imperfeições constatadas em suas características operacionais ou estéticas, no prazo previsto no Termo de Referência, contado da notificação do problema por parte do Fiscal da Contratação ou Secretaria Municipal interessada, sem qualquer ônus para o Município de Capanema.

Araçatuba, (SP), 17 de janeiro de 2025.

**MARCOS RIBEIRO** Assinado de forma digital por**JUNIOR:226722708** MARCOS RIBEIRO

80 JUNIOR:22672270880

Dados: 2025.01.17 13:47:13

-03'00'

**B. D. R. COMERCIO DE EQUIPAMENTOS LTDA**

MARCOS RIBEIRO JÚNIOR

CARGO: PROCURADOR/REPRESENTANTE LEGAL

CPF: 226.722.708-80 RG: 27.601.292-6



**DECLARAÇÃO SUPORTE TÉCNICO**

Pregão nº 90060/2024

A empresa, B. D. R. COMERCIO DE EQUIPAMENTOS LTDA, estabelecida à AV: Marechal Mascarenhas de Moraes nº. 88, sala 4, nesta cidade de Araçatuba, estado de São Paulo, inscrita no CNPJ. nº 52.496.119/0001-09 e Inscrição Estadual nº 177.614.741.116, por intermédio de seu representante legal/procurador o Sr. **Marcos Ribeiro Junior**, portador da Carteira de Identidade 27.601.292-6 SSP/SP e do CPF nº. 226.722.708-80, com o seguinte endereço eletrônico: [licitacao2@kcrequipamentos.com.br](mailto:licitacao2@kcrequipamentos.com.br), e com o seguinte contato telefônico e WhatsApp: (18) 99776.1994, conforme procuração apresentada nos autos, DECLARA que dispõe de assistência técnica autorizada, caso seja necessário para a manutenção preventiva ou corretiva do objeto da contratação, nos termos exigidos no Termo de Referência.

Araçatuba, (SP), 17 de janeiro de 2025.

**MARCOS RIBEIRO** Assinado de forma digital por  
MARCOS RIBEIRO  
**JUNIOR:226722708** JUNIOR:22672270880  
Dados: 2025.01.17 13:47:42  
80 -03'00'

**B. D. R. COMERCIO DE EQUIPAMENTOS LTDA**  
MARCOS RIBEIRO JÚNIOR  
CARGO: PROCURADOR/REPRESENTANTE LEGAL  
CPF: 226.722.708-80 RG: 27.601.292-6



Procuradoria da Dívida Ativa

**Certidão Negativa de Débitos Inscritos  
da  
Dívida Ativa do Estado de São Paulo**

CNPJ Base: 52.496.119

Ressalvado o direito de a Fazenda do Estado de São Paulo cobrar ou inscrever quaisquer dívidas de responsabilidade da pessoa jurídica/física acima identificada que vierem a ser apuradas, é certificado que:

**não constam débitos inscritos em Dívida Ativa de responsabilidade do Interessado(a).**

Tratando-se de CRDA emitida para pessoa jurídica, a pesquisa na base de dados é feita por meio do CNPJ Base, de modo que a certidão negativa abrange todos os estabelecimentos do contribuinte, cuja raiz do CNPJ seja aquela acima informada.

Certidão nº 63135174 Folha 1 de 1  
Data e hora da emissão 24/12/2024 12:57:35 (hora de Brasília)  
Validade 30 (TRINTA) dias, contados da emissão.

Certidão emitida nos termos da Resolução Conjunta SF-PGE nº 2, de 9 de maio de 2013.

Qualquer rasura ou emenda invalidará este documento.

A aceitação desta certidão está condicionada à verificação de sua autenticidade no sítio

<http://www.dividaativa.pge.sp.gov.br>

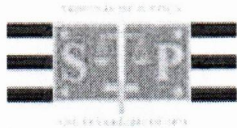

**PODER JUDICIÁRIO**  
**TRIBUNAL DE JUSTIÇA DO ESTADO DE SÃO PAULO**  
**CERTIDÃO ESTADUAL DE DISTRIBUIÇÕES CÍVEIS**

**CERTIDÃO Nº: 7620511**

**FOLHA: 1/1**

A autenticidade desta certidão poderá ser confirmada pela internet no site do Tribunal de Justiça.

A Diretoria de Serviço Técnico de Informações Cíveis do(a) Comarca de São Paulo - Capital, no uso de suas atribuições legais,

**CERTIFICA E DÁ FÉ** que, pesquisando os registros de distribuições de **PEDIDOS DE FALÊNCIA, CONCORDATAS, RECUPERAÇÕES JUDICIAIS E EXTRAJUDICIAIS**, anteriores a 23/12/2024, verificou **NADA CONSTAR** como réu/requerido/interessado em nome de: \*\*\*\*\*

**B. D. R. COMERCIO DE EQUIPAMENTOS LTDA**, CNPJ: 52.496.119/0001-09, conforme indicação constante do pedido de certidão.\*\*\*\*\*

Esta certidão não aponta ordinariamente os processos em que a pessoa cujo nome foi pesquisado figura como autor (a). São apontados os feitos com situação em tramitação já cadastrados no sistema informatizado referentes a todas as Comarcas/Foros Regionais e Distritais do Estado de São Paulo.

A data de informatização de cada Comarca/Foro pode ser verificada no Comunicado SPI nº 22/2019.

Esta certidão considera os feitos distribuídos na 1ª Instância, mesmo que estejam em Grau de Recurso.

Não existe conexão com qualquer outra base de dados de instituição pública ou com a Receita Federal que verifique a identidade do NOME/RAZÃO SOCIAL com o CPF/CNPJ. A conferência dos dados pessoais fornecidos pelo pesquisado é de responsabilidade exclusiva do destinatário da certidão.

A certidão em nome de pessoa jurídica considera os processos referentes à matriz e às filiais e poderá apontar feitos de homônimos não qualificados com tipos empresariais diferentes do nome indicado na certidão (EIRELI, S/C, S/S, EPP, ME, MEI, LTDA).

Esta certidão só tem validade mediante assinatura digital.

Esta certidão é sem custas.

São Paulo, 24 de dezembro de 2024.

**PEDIDO Nº:**

0082728434



Voltar

Imprimir



## Certificado de Regularidade do FGTS - CRF

**Inscrição:** 52.496.119/0001-09  
**Razão Social:** B D R COMERCIO DE EQUIPAMENTOS LTDA  
**Endereço:** R MAL MASCARENHAS DE MORAES 88 SL 4 / PARQUE INDUSTRIAL / ARACATUBA / SP / 16075-370

A Caixa Econômica Federal, no uso da atribuição que lhe confere o Art. 7, da Lei 8.036, de 11 de maio de 1990, certifica que, nesta data, a empresa acima identificada encontra-se em situação regular perante o Fundo de Garantia do Tempo de Serviço - FGTS.

O presente Certificado não servirá de prova contra cobrança de quaisquer débitos referentes a contribuições e/ou encargos devidos, decorrentes das obrigações com o FGTS.

**Validade:** 05/01/2025 a 03/02/2025

**Certificação Número:** 2025010503086291048988

Informação obtida em 06/01/2025 15:26:13

A utilização deste Certificado para os fins previstos em Lei esta condicionada a verificação de autenticidade no site da Caixa:  
**[www.caixa.gov.br](http://www.caixa.gov.br)**



MINISTÉRIO DA FAZENDA  
Secretaria da Receita Federal do Brasil  
Procuradoria-Geral da Fazenda Nacional

**CERTIDÃO NEGATIVA DE DÉBITOS RELATIVOS AOS TRIBUTOS FEDERAIS E À DÍVIDA  
ATIVA DA UNIÃO**

**Nome: B. D. R. COMERCIO DE EQUIPAMENTOS LTDA**  
**CNPJ: 52.496.119/0001-09**

Ressalvado o direito de a Fazenda Nacional cobrar e inscrever quaisquer dívidas de responsabilidade do sujeito passivo acima identificado que vierem a ser apuradas, é certificado que não constam pendências em seu nome, relativas a créditos tributários administrados pela Secretaria da Receita Federal do Brasil (RFB) e a inscrições em Dívida Ativa da União (DAU) junto à Procuradoria-Geral da Fazenda Nacional (PGFN).

Esta certidão é válida para o estabelecimento matriz e suas filiais e, no caso de ente federativo, para todos os órgãos e fundos públicos da administração direta a ele vinculados. Refere-se à situação do sujeito passivo no âmbito da RFB e da PGFN e abrange inclusive as contribuições sociais previstas nas alíneas 'a' a 'd' do parágrafo único do art. 11 da Lei nº 8.212, de 24 de julho de 1991.

A aceitação desta certidão está condicionada à verificação de sua autenticidade na Internet, nos endereços <<http://rfb.gov.br>> ou <<http://www.pgfn.gov.br>>.

Certidão emitida gratuitamente com base na Portaria Conjunta RFB/PGFN nº 1.751, de 2/10/2014.

Emitida às 08:59:34 do dia 03/12/2024 <hora e data de Brasília>.

Válida até 01/06/2025.

Código de controle da certidão: **E5A4.64AD.2C60.1119**

Qualquer rasura ou emenda invalidará este documento.

**PREFEITURA MUNICIPAL DE ARAÇATUBA**Secretaria Municipal de Finanças  
Departamento de Rendas Municipal**Certidão Negativa de Tributos Municipais**

Certidão número : 8401-9877-6766  
Contribuinte : B. D. R. COMERCIO DE EQUIPAMENTOS LTDA  
CNPJ / CPF : 52.496.119/0001-09  
Inscrição : 3653644  
Endereço : RUA: MARECHAL MASCARENHAS DE MORAIS, 88 Compl.: SALA 4.  
Bairro : JARDIM PARQUE INDUSTRIAL, CEP: 16075-370.  
Emitida em : 24/12/2024 às 12:50:10  
Válida até : 23/01/2025

Ressalvando o direito que cabe a Fazenda Pública Municipal de exigir na forma da Legislação vigente, os Tributos ou quaisquer outros emolumentos que por ventura venham a ser apurados;

**Certifica que em relação ao contribuinte acima descrito nada deve até a emissão desta, em relação aos Tributos Municipais, inclusive Imobiliários e Mobiliários, administrados pela Secretaria da Fazenda Municipal.**

As informações desta estão contidas em nosso Cadastro.

Certidão expedida **via Internet**

A autenticidade desta certidão deverá ser confirmada na página da Secretaria Municipal de Finanças (

<https://s76.asp.srv.br:443/issonline/servlet/haautenticadocumento>).



Secretaria da Fazenda e Planejamento do Estado  
de São Paulo

000689 J

Débitos Tributários Não Inscritos na Dívida Ativa do Estado de São Paulo

CNPJ: 52.496.119/0001-09

Ressalvado o direito da Secretaria da Fazenda e Planejamento do Estado de São Paulo de apurar débitos de responsabilidade da pessoa jurídica acima identificada, é certificado que **não constam débitos** declarados ou apurados pendentes de inscrição na Dívida Ativa de responsabilidade do estabelecimento matriz/filial acima identificado.

Certidão nº 24120116962-19

Data e hora da emissão 03/12/2024 09:07:01

Validade 6 (seis) meses, contados da data de sua expedição.

Qualquer rasura ou emenda invalidará este documento.

A aceitação desta certidão está condicionada à verificação de sua autenticidade no sítio [www.pfe.fazenda.sp.gov.br](http://www.pfe.fazenda.sp.gov.br)



# REPÚBLICA FEDERATIVA DO BRASIL

## CADASTRO NACIONAL DA PESSOA JURÍDICA

NÚMERO DE INSCRIÇÃO <b>52.496.119/0001-09</b> MATRIZ	<b>COMPROVANTE DE INSCRIÇÃO E DE SITUAÇÃO CADASTRAL</b>	DATA DE ABERTURA 10/10/2023
NOME EMPRESARIAL <b>B. D. R. COMERCIO DE EQUIPAMENTOS LTDA</b>		
TÍTULO DO ESTABELECIMENTO (NOME DE FANTASIA) *****	PORTE <b>ME</b>	
CÓDIGO E DESCRIÇÃO DA ATIVIDADE ECONÔMICA PRINCIPAL <b>47.89-0-99 - Comércio varejista de outros produtos não especificados anteriormente</b>		
CÓDIGO E DESCRIÇÃO DAS ATIVIDADES ECONÔMICAS SECUNDÁRIAS <b>33.14-7-10 - Manutenção e reparação de máquinas e equipamentos para uso geral não especificados anteriormente</b> <b>33.21-0-00 - Instalação de máquinas e equipamentos industriais</b> <b>46.45-1-01 - Comércio atacadista de instrumentos e materiais para uso médico, cirúrgico, hospitalar e de laboratórios</b> <b>46.63-0-00 - Comércio atacadista de Máquinas e equipamentos para uso industrial; partes e peças</b> <b>46.64-8-00 - Comércio atacadista de máquinas, aparelhos e equipamentos para uso odonto-médico-hospitalar; partes e peças</b> <b>46.65-6-00 - Comércio atacadista de máquinas e equipamentos para uso comercial; partes e peças</b> <b>47.44-0-01 - Comércio varejista de ferragens e ferramentas (Dispensada *)</b>		
CÓDIGO E DESCRIÇÃO DA NATUREZA JURÍDICA <b>206-2 - Sociedade Empresária Limitada</b>		
LOGRADOURO <b>R MARECHAL MASCARENHAS DE MORAES</b>	NÚMERO <b>88</b>	COMPLEMENTO <b>SALA 4</b>
CEP <b>16.075-370</b>	BAIRRO/DISTRITO <b>PARQUE INDUSTRIAL</b>	MUNICÍPIO <b>ARACATUBA</b>
UF <b>SP</b>	ENDEREÇO ELETRÔNICO <b>LICITACAO2@KCREQUIPAMENTOS.COM.BR</b>	
TELEFONE <b>(18) 3621-2782</b>		
ENTE FEDERATIVO RESPONSÁVEL (EFR) *****		
SITUAÇÃO CADASTRAL <b>ATIVA</b>	DATA DA SITUAÇÃO CADASTRAL <b>10/10/2023</b>	
MOTIVO DE SITUAÇÃO CADASTRAL		
SITUAÇÃO ESPECIAL *****	DATA DA SITUAÇÃO ESPECIAL *****	

(\*) A dispensa de alvarás e licenças é direito do empreendedor que atende aos requisitos constantes na Resolução CGSIM nº 51, de 11 de junho de 2019, ou da legislação própria encaminhada ao CGSIM pelos entes federativos, não tendo a Receita Federal qualquer responsabilidade quanto às atividades dispensadas.

Aprovado pela Instrução Normativa RFB nº 2.119, de 06 de dezembro de 2022.

Emitido no dia 24/12/2024 às 12:40:54 (data e hora de Brasília).

Página: 1/1





PODER JUDICIÁRIO  
JUSTIÇA DO TRABALHO

Fórmula Lide 1  
000691 J

## CERTIDÃO NEGATIVA DE DÉBITOS TRABALHISTAS

Nome: B. D. R. COMERCIO DE EQUIPAMENTOS LTDA (MATRIZ E FILIAIS)  
CNPJ: 52.496.119/0001-09  
Certidão n°: 83501956/2024  
Expedição: 03/12/2024, às 09:09:37  
Validade: 01/06/2025 - 180 (cento e oitenta) dias, contados da data de sua expedição.

Certifica-se que **B. D. R. COMERCIO DE EQUIPAMENTOS LTDA (MATRIZ E FILIAIS)**, inscrito(a) no CNPJ sob o n° **52.496.119/0001-09**, **NÃO CONSTA** como inadimplente no Banco Nacional de Devedores Trabalhistas. Certidão emitida com base nos arts. 642-A e 883-A da Consolidação das Leis do Trabalho, acrescentados pelas Leis ns.º 12.440/2011 e 13.467/2017, e no Ato 01/2022 da CGJT, de 21 de janeiro de 2022. Os dados constantes desta Certidão são de responsabilidade dos Tribunais do Trabalho.

No caso de pessoa jurídica, a Certidão atesta a empresa em relação a todos os seus estabelecimentos, agências ou filiais.

A aceitação desta certidão condiciona-se à verificação de sua autenticidade no portal do Tribunal Superior do Trabalho na Internet (<http://www.tst.jus.br>).

Certidão emitida gratuitamente.

### **INFORMAÇÃO IMPORTANTE**

Do Banco Nacional de Devedores Trabalhistas constam os dados necessários à identificação das pessoas naturais e jurídicas inadimplentes perante a Justiça do Trabalho quanto às obrigações estabelecidas em sentença condenatória transitada em julgado ou em acordos judiciais trabalhistas, inclusive no concernente aos recolhimentos previdenciários, a honorários, a custas, a emolumentos ou a recolhimentos determinados em lei; ou decorrentes de execução de acordos firmados perante o Ministério Público do Trabalho, Comissão de Conciliação Prévia ou demais títulos que, por disposição legal, contiver força executiva.

CERTIDÃO DE INTEIRO TEOR

DOCUMENTO EMITIDO PELA INTERNET

DADOS DA EMPRESA			
NOME EMPRESARIAL B. D. R. COMERCIO DE EQUIPAMENTOS LTDA		TIPO JURÍDICO LIMITADA UNIPESSOAL (M.E.)	
NIRE 35262380063	CNPJ 52.496.119/0001-09	NÚMERO DO ARQUIVAMENTO 1.149.318/24-7	DATA DO ARQUIVAMENTO 17/06/2024

DADOS DA CERTIDÃO		
DATA DE EXPEDIÇÃO 18/06/2024	HORA DE EXPEDIÇÃO 13:44:25	CÓDIGO DE CONTROLE 240744011
AUTENTICIDADE DO PRESENTE DOCUMENTO, BEM COMO O ARQUIVO NA FORMA ELETRÔNICA PODEM SER VERIFICADOS NO ENDEREÇO <a href="http://WWW.JUCESPPONLINE.SP.GOV.BR">WWW.JUCESPPONLINE.SP.GOV.BR</a>		

ESTA CÓPIA FOI AUTENTICADA DIGITALMENTE E ASSINADA EM 18/06/2024 PELA SECRETÁRIA GERAL DA JUCESP – MARIA CRISTINA FREI, CONFORME ART. 1º DA MP2200-2 DE 24/08/2001, QUE INSTITUI A INFRAESTRUTURA DE CHAVES PÚBLICAS BRASILEIRAS – ICP BRASIL, EM VIGOR CONSOANTE E.C Nº32 DE 11/09/2001 M- ART. 2º.

ART 1º. FICA INSTITUÍDA A INFRAESTRUTURA DE CHAVES PÚBLICAS BRASILEIRA – ICP BRASIL, PARA GARANTIR AUTENTICIDADE, INTEGRIDADE E VALIDADE JURÍDICA DE DOCUMENTOS EM FORMA ELETRÔNICA, DAS APLICAÇÕES DE SUPORTE E DAS APLICAÇÕES HABILITADAS QUE UTILIZEM CERTIFICADOS DIGITAIS, BEM COMO A REALIZAÇÃO DE TRANSAÇÕES ELETRÔNICAS SEGURAS.

ÚLTIMO DOCUMENTO ARQUIVADO PARA EMPRESA SUPRACITADA.



### Requerimento Capa

SEQ. DOC

Protocolo Redesim

01

SPP2430558343

01



#### DADOS CADASTRAIS

ATO(S) <b>Consolidação da Matriz, Alteração de Nome Empresarial, Alteração de Capital e QSA</b>		
NOME EMPRESARIAL <b>B. D. R. COMERCIO DE EQUIPAMENTOS LTDA</b>		PORTE <b>ME</b>
LOGRADOURO <b>RUA MARECHAL MASCARENHAS DE MORAES</b>		NÚMERO <b>88</b>
COMPLEMENTO <b>SALA 4</b>	BAIRRO/DISTRITO <b>PARQUE INDUSTRIAL</b>	CEP <b>16075370</b>
MUNICÍPIO <b>ARAÇATUBA</b>		UF <b>SP</b>
E-MAIL <b>CONTABILIDADE@AZEVEDOAUDITORIA.COM.BR</b>		TELEFONE
NÚMERO EXIGÊNCIA (S) <b>SEM EXIGÊNCIA ANTERIOR</b>	CNPJ - SEDE <b>52496119000109</b>	NIRE - SEDE <b>35262380063</b>

IDENTIFICAÇÃO DO SIGNATÁRIO/ASSINANTE DO REQUERIMENTO CAPA

VALORES RECOLHIDOS

NOME: **ADRIANO MARCOS CAMPOS DE PAULA - Responsável**DARE **R\$ 201,55**

DATA ASSINATURA:

DARF **Isento**

ASSINATURA:

DECLARO, SOB AS PENAS DA LEI, QUE AS INFORMAÇÕES CONSTANTES DO REQUERIMENTO/PROCESSO SÃO EXPRESSÃO DA VERDADE.

#### PARA USO EXCLUSIVO DA JUNTA COMERCIAL DO ESTADO DE SÃO PAULO (INCLUSIVE VERSO)

CARIMBO PROTOCOLO

OBSERVAÇÕES:

DOCUMENTOS NÃO RETIRADOS EM ATÉ 90 DIAS DA DISPONIBILIDADE SERÃO DESCARTADOS - ART. 57, §5º, DECRETO 1.800/96

06/06/2024

Página 1 de 1



**INSTRUMENTO PARTICULAR DE ALTERAÇÃO CONTRATUAL DE UMA SOCIEDADE  
EMPRESÁRIA LIMITADA UNIPESSOAL**

**B. D. R. COMERCIO DE EQUIPAMENTOS LTDA.**

**CNPJ nº 52.496.119/0001-09  
NIRE nº 35262380063**

Pelo presente instrumento particular, que entre si celebram:

**NILSON MENEZES DA CONCEIÇÃO**, brasileiro, natural de Muritiba/BA, viúvo, empresário, filho de BEIJAMIM BALDOINO DA CONCEIÇÃO e de ENEDITE MENEZES DA CONCEIÇÃO, nascido em 22/08/1953, portador da Cédula de Identidade RG n.º 11.834.505-9 SSP/SP expedida em 07/02/2012 e do CPF n.º 899.845.958-20, residente e domiciliado Rua Vital Brasil, nº 99, Boa Vista, CEP 16074-060, na cidade de Araçatuba, Estado de São Paulo.

ÚNICO sócio componentes da sociedade empresária limitada **NAC COMERCIO DE EQUIPAMENTOS LTDA**, com sede e foro na Rua Marechal Mascarenhas de Moraes, nº 88, sala 4, Bairro Parque Industrial, CEP 16075-370, neste município e comarca de Araçatuba, Estado de São Paulo, inscrita no CNPJ sob nº 52.496.119/0001-09 e devidamente registrada na Junta Comercial do Estado de São Paulo sob NIRE nº **35262380063** em sessão de 10/10/2023, resolve, na melhor forma dos seus direitos civis, alterar o presente contrato social com as seguintes cláusulas e condições:

**I – DA ADMISSÃO DE SOCIA**

Admite-se, neste ato, na sociedade, a sócia **BEATRIZ DEBORTOLI RIBEIRO**, brasileira, natural de Araçatuba – SP, nascida em 07/02/2008, menor emancipada por concessão dos pais, conforme Escritura Pública de Emancipação, registrada no Livro E-19, Folhas nº 159, MATRÍCULA: 121426 01 55 2024 7 00019 159 0007694 15, lavrada em 15/05/2024, e certidão de nascimento devidamente averbada em 22/05/2024, solteira, estudante, portadora do RG nº 57.929.977-6 SSP/SP expedido em 08/06/2021 e do CPF nº 512.267.098-69, residente e domiciliada na Avenida Ernesto Moretti, nº 720, Bairro Residencial Delta Park, Rua Cambara nº 12, CEP. 16057-801, no município de Araçatuba, Estado de São Paulo.

**II - DA RETIRADA DO SOCIO POR CESSÃO DE QUOTAS**

Retira-se da sociedade por sua livre e espontânea vontade, o sócio **NILSON MENEZES DA CONCEIÇÃO** transferindo suas quotas de capital que possuía na sociedade, num total de 178.800 (setenta e oito mil e oitocentas), tendo o valor nominal unitário de R\$ 1,00 (um real) cada uma, totalizando R\$ 78.800,00 (setenta e oito mil e oitocentos reais), para a sócia ora admitida **BEATRIZ DEBORTOLI RIBEIRO**, já qualificada, a qual efetua os pagamentos das quotas adquiridas neste ato, em moeda corrente deste país, dando e recebendo assim, o sócio retirante, plena, geral e irrevogável quitação, de todos os seus direitos e obrigações, que possuía na sociedade, na proporção de quotas acima, ficando o Capital social distribuído da seguinte forma:

1

SÓCIA	QUOTAS	VALOR-R\$
BEATRIZ DEBORTOLI RIBEIRO	78.800	R\$ 78.800,00
<b>TOTAL</b>	<b>78.800</b>	<b>R\$ 78.800,00</b>

**PARÁGRAFO ÚNICO** – A responsabilidade da sócia é restrita ao valor de suas quotas, mas a mesma responde solidariamente pela integralização do capital social.

### III – DA ADMINISTRAÇÃO DA SOCIEDADE

A administração da sociedade caberá a sócia **BEATRIZ DEBORTOLI RIBEIRO** que a representará ativa e passivamente em juízo ou fora dele, assinando isoladamente, única e exclusivamente em negócios que digam respeito aos interesses sociais, bem como em cheques, promissórias, duplicatas e demais cambiais, ficando vedado o uso dela em endossos, fianças, avais ou abonos, quer em favor dela sócia, ou em favor de terceiros; com os poderes e atribuições de representar a empresa perante os Órgãos Públicos, autorizado o uso do nome empresarial, vedado, no entanto, em atividades estranhas ao interesse social ou assumir obrigações seja em favor de qualquer dos quotistas ou de terceiros, podendo constituir procuradores em nome da sociedade, especificando no respectivo instrumento de mandato, a vigência e os atos que poderão praticar.

### IV – DA RETIRADA DE “PRÓ-LABORE”

A sócia **BEATRIZ DEBORTOLI RIBEIRO** poderá efetuar uma retirada mensal à título de “pró-labore”, de acordo com a legislação vigente e a conveniência da empresa.

**PARÁGRAFO ÚNICO** – Os valores de retirada de pró-labore serão determinados mensalmente de acordo com a capacidade financeira da sociedade e os resultados apurados pela mesma.

### V – DA DECLARAÇÃO DE DESIMPEDIMENTO

“A Administradora declara sob as penas da lei, que não está impedida de exercer a administração da sociedade, por lei especial, ou em virtude de condenação criminal, ou por se encontrar sob os efeitos dela a pena que vede ainda que temporariamente, o acesso a cargos públicos; ou por crime falimentar, de prevaricação, peita ou suborno, concussão, peculato, ou contra a economia popular, contra o sistema financeiro nacional, contra normas de defesa da concorrência, contra as relações de consumo, fé pública, ou a propriedade”.

### VI – DA NOVA RAZÃO SOCIAL

A sociedade que girava sob a denominação social de **NAC COMERCIO DE EQUIPAMENTOS LTDA**, passa por força deste instrumento a ser **B. D. R. COMERCIO DE EQUIPAMENTOS LTDA**.

À vista da modificação ora ajustada, e para total adequação a Lei 10.406/02, consolida-se o presente instrumento particular, de acordo com a seguinte redação:

### “DA CONSOLIDAÇÃO CONTRATUAL”

*BR*

*Beatriz Ribeiro*

### I – DO TIPO JURÍDICO DA SOCIEDADE

É **SOCIEDADE UNIPESSOAL LIMITADA**, fazendo parte como integrante a única sócia já devidamente nomeada e qualificada, no preâmbulo deste Instrumento Contratual.

### II – DA DENOMINAÇÃO SOCIAL, SEDE, FORO E FILIAIS

A sociedade gira sob a denominação social de **B. D. R. COMERCIO DE EQUIPAMENTOS LTDA**, com sede e foro na Rua Marechal Mascarenhas de Moraes, nº 88, sala 4, Bairro Parque Industrial, CEP 16075-370, neste município e comarca de Araçatuba, Estado de São Paulo.

§ **PRIMEIRO** - A sociedade se declara sob o tipo Sociedade Limitada Unipessoal, consoante a **LEI Nº 13.874, DE 20 DE SETEMBRO DE 2019 E INSTRUÇÃO NORMATIVA DREI Nº 81, DE 10 DE JUNHO DE 2020**, fazendo parte como quotista somente a sócia nomeada e qualificada no preâmbulo deste instrumento.

§ **SEGUNDO** - A sociedade poderá abrir, transferir e/ou encerrar filiais de qualquer espécie, em qualquer parte do território nacional.

### III – DO OBJETO SOCIAL

A sociedade tem como objetivo social A sociedade tem por objeto social as atividades de comércio de equipamentos de medição e pesagem, Comércio varejistas de máquinas e equipamentos de uso em geral (47.89.0.99); Instalação de máquinas e equipamentos de uso em geral (33.21.0.00), Manutenção e reparação de máquinas e equipamentos de uso em geral (33.14.7.10), Comércio varejista de máquinas e equipamentos (47.44.0.01), comércio atacadista de máquinas e equipamentos para uso industrial; partes e peças (46.63-0-00), comércio atacadista de máquinas e equipamentos para uso comercial (46.65-6-00); partes e peças comércio atacadista de máquinas, aparelhos e equipamentos para uso odonto-médico-hospitalar; partes e peças (4664-8/00), comércio atacadista de instrumentos e materiais para uso médico, cirúrgico, hospitalar e de laboratórios (4645-1/01) e prestação de serviços na manutenção e instalações.

**PARÁGRAFO ÚNICO** – A sócia declara expressamente que a sociedade explora atividade econômica empresarial organizada, nos termos do Artigo 966, caput e Parágrafo Único, e Artigo 982 do Código Civil.

### IV – DO CAPITAL SOCIAL

O capital social será de R\$ 78.800,00 (setenta e oito mil e oitocentos reais), dividido em 78.800 (setenta e oito mil e oitocentas) quotas de valor nominal de R\$ 1,00 (um real) cada uma, totalmente subscrito e integralizado, em moeda corrente do País, e distribuído da seguinte forma:

SÓCIA	QUOTAS	VALOR-R\$
BEATRIZ DEBORTOLI RIBEIRO	78.800	R\$ 78.800,00
<b>TOTAL</b>	<b>78.800</b>	<b>R\$ 78.800,00</b>

**PARÁGRAFO ÚNICO** – A responsabilidade da sócia é restrita ao valor de suas quotas, mas a mesma responde solidariamente pela integralização do capital social.

#### V - DO INÍCIO E DURAÇÃO DA SOCIEDADE

A sociedade iniciou suas atividades em 05/10/2023, e seu prazo de duração será por tempo indeterminado.

#### VI – DA ADMINISTRAÇÃO DA SOCIEDADE

A administração da sociedade caberá somente a sócia **BEATRIZ DEBORTOLI RIBEIRO** que a representará ativa e passivamente em juízo ou fora dele, assinando isoladamente, única e exclusivamente em negócios que digam respeito aos interesses sociais, bem como em cheques, promissórias, duplicatas e demais cambiais, ficando vedado o uso dela em endossos, fianças, avais ou abonos, quer em favor dela sócia, ou em favor de terceiros; com os poderes e atribuições de representar a empresa perante os Órgãos Públicos, autorizado o uso do nome empresarial, vedado, no entanto, em atividades estranhas ao interesse social ou assumir obrigações seja em favor de qualquer dos quotistas ou de terceiros, podendo constituir procuradores em nome da sociedade, especificando no respectivo instrumento de mandato, a vigência e os atos que poderão praticar.

#### VII – DA RETIRADA DE “PRÓ-LABORE”

A sócia **BEATRIZ DEBORTOLI RIBEIRO** poderá efetuar uma retirada mensal à título de "pró-labore", de acordo com a legislação vigente e a conveniência da empresa.

**PARÁGRAFO ÚNICO** – Os valores de retirada de pró-labore serão determinados mensalmente de acordo com a capacidade financeira da sociedade e os resultados apurados pela mesma.

#### VIII – DA REGÊNCIA SUPLETIVA

A regência supletiva da sociedade dar-se-á pelas normas regimentais da Sociedade Anônima, Lei 6.404/76, sendo, no entanto, dispensada a publicação de balanço e demonstrações financeiras.

#### IX – DA DISTRIBUIÇÃO DOS LUCROS

Ao término de cada exercício social, em 31 de dezembro, os administradores prestarão contas justificadas de sua administração, procedendo à elaboração do inventário, do balanço patrimonial e do balanço de resultado econômico, cabendo a sócia, na proporção de suas quotas, os lucros ou perdas apuradas.

**PARÁGRAFO ÚNICO** – A sociedade poderá levantar balanços intermediários, semestrais ou mensais, para o fim de apurar o lucro do período neles compreendido, podendo tal lucro ser distribuído ou capitalizado por deliberação dos quotistas.

#### X – DA LIQUIDAÇÃO

A **SOCIEDADE UNIPESSOAL LTDA** entrará em liquidação nos casos previstos em lei.

**PARÁGRAFO ÚNICO** – Em caso de liquidação da empresa, as disposições legais serão adotadas e observadas.

### XI – DO FALECIMENTO

Falecendo ou interditado a sócia da **SOCIEDADE UNIPESSOAL LTDA**, a empresa continuará suas atividades com os herdeiros, sucessores e o incapaz. Não sendo possível ou inexistindo interesse destes, o valor de seus haveres será apurado e liquidado com base na situação patrimonial da empresa, à data da resolução, verificada em balanço especialmente levantado.

**PARÁGRAFO ÚNICO** – O mesmo procedimento será adotado em outros casos em que a **SOCIEDADE UNIPESSOAL LTDA** se resolva em relação a sua única sócia.

### XII – DA DECLARAÇÃO DE DESIMPEDIMENTO

"A Administradora declara sob as penas da lei, que não está impedida de exercer a administração da sociedade, por lei especial, ou em virtude de condenação criminal, ou por se encontrar sob os efeitos dela a pena que vede ainda que temporariamente, o acesso a cargos públicos; ou por crime falimentar, de prevaricação, peita ou suborno, concussão, peculato, ou contra a economia popular, contra o sistema financeiro nacional, contra normas de defesa da concorrência, contra as relações de consumo, fé pública, ou a propriedade".

Fica eleito o foro desta comarca de Araçatuba, Estado de São Paulo, para nele serem dirimidas as dúvidas que por ventura surgirem no fiel cumprimento deste instrumento.

E, por estarem justos e contratados, assinam o presente instrumento particular, devendo após ser levado à registro e arquivamento na Junta Comercial do Estado de São Paulo.

Araçatuba – SP, 10 de junho de 2024.

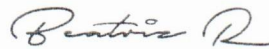

BEATRIZ DEBORTOLI RIBEIRO



NILSON MENEZES DA CONCEIÇÃO



8E2000

000699 J



**DECLARAÇÃO DE DESIMPEDIMENTO**  
**À Junta Comercial do Estado de São Paulo**

NOME					
<b>BEATRIZ DEBORTOLI RIBEIRO</b>					
NACIONALIDADE			ESTADO CIVIL		
<b>BRASILEIRO</b>			<b>Solteiro (a)</b>		
CPF	COR OU RAÇA	IDENTIFICAÇÃO	DATA DE EXPEDIÇÃO	ÓRGÃO EMISSOR	UF
<b>51226709869</b>	<b>Sem Declaração</b>	<b>579299776</b>	<b>08/06/2021</b>	<b>SSP</b>	<b>SP</b>
DOMICILIADO (A)				NÚMERO	
<b>DELTA NORTE</b>				<b>720</b>	
BAIRRO / DISTRITO				CEP	
<b>CONDOMINIO RESIDENCIAL DELTA NORTE</b>				<b>16057801</b>	
COMPLEMENTO					
<b>RUA CAMBARA N 12</b>					
MUNICÍPIO				UF	
<b>Araçatuba</b>				<b>SP</b>	
Declara, sob as penas da lei, que não está impedido, por lei especial, de exercer a administração da sociedade e nem condenado ou sob efeitos de condenação, a pena que vede, ainda que temporariamente, o acesso a cargos públicos, ou por crime falimentar, de prevaricação, peita ou suborno, concussão, peculato; Ou contra a economia popular, contra o Sistema Financeiro Nacional, contra as normas de defesa da concorrência, contra as relações de consumo, a fé pública ou a propriedade.					
NOME E ASSINATURA DO EMPRESÁRIO/SÓCIO/DIRETORES/ADMINISTRADORES OU REPRESENTANTE LEGAL					
LOCALIDADE	<b>Araçatuba</b>	DATA	<b>06/06/2024</b>		
NOME	<b>BEATRIZ DEBORTOLI RIBEIRO</b>	ASSINATURA			

Página de assinaturas

  
**Nilson Conceição**  
899.845.958-20  
Signatário

  
**Adriano Paula**  
111.652.388-45  
Signatário

  
**Beatriz Ribeiro**  
512.267.098-69  
Signatário

HISTÓRICO

- |                         |   |
|-------------------------|---|
| 11 jun 2024<br>16:19:01 | Priscila Vieira Puorre criou este documento. (E-mail: priscila.puorre@azevedosolucoes.com.br)   |
| 12 jun 2024<br>09:30:29 | Adriano Marcos Campos de Paula (E-mail: adriano@azevedoauditoria.com.br, CPF: 111.652.388-45) visualizou este documento por meio do IP 177.188.219.150 localizado em Araçatuba - São Paulo - Brazil |
| 12 jun 2024<br>09:30:52 | Adriano Marcos Campos de Paula (E-mail: adriano@azevedoauditoria.com.br, CPF: 111.652.388-45) assinou este documento por meio do IP 177.188.219.150 localizado em Araçatuba - São Paulo - Brazil    |
| 11 jun 2024<br>16:31:02 | Nilson Menezes da Conceição (E-mail: nilsonmen51@gmail.com, CPF: 899.845.958-20) visualizou este documento por meio do IP 179.87.100.19 localizado em São Paulo - São Paulo - Brazil                |
| 11 jun 2024<br>16:46:19 | Nilson Menezes da Conceição (E-mail: nilsonmen51@gmail.com, CPF: 899.845.958-20) assinou este documento por meio do IP 177.72.13.166 localizado em Araçatuba - São Paulo - Brazil                   |
| 12 jun 2024<br>06:28:03 | Beatriz Debortoli Ribeiro (E-mail: byaribeiro2008@gmail.com, CPF: 512.267.098-69) visualizou este documento por meio do IP 177.72.15.219 localizado em Araçatuba - São Paulo - Brazil               |
| 14 jun 2024<br>13:41:55 | Beatriz Debortoli Ribeiro (E-mail: byaribeiro2008@gmail.com, CPF: 512.267.098-69) assinou este documento por meio do IP 187.90.214.73 localizado em São Paulo - São Paulo - Brazil                  |

Escaneie a imagem para verificar a autenticidade do documento

Hash SHA256 do PDF original #c63a557c73b7968833246fce4ea51557519de133d75d57abd07b82e2ce9faa29  
<https://valida.ae/caa6c0462cfaa9552694a9f94326ee320255a41571c310a0e>



007000

000701 J



### DECLARAÇÃO DE AUTENTICIDADE

Eu **ADRIANO MARCOS CAMPOS DE PAULA** com inscrição ativa na(o) Conselho Regional de Contabilidade de São Paulo sob o nº **1SP217747**, expedida em **01/10/2001**, inscrito no CPF nº 11165238845, DECLARO, sob as penas da Lei penal e, sem prejuízo das sanções administrativas e cíveis, que este documento é autêntico e condiz com o original. Documentos apresentados:

Arquivo de Outros (Docs. privados)

Arquivo de Alteração

São Paulo, 15/06/2024.

---

ADRIANO MARCOS CAMPOS DE PAULA



## TERMO DE ANÁLISE E DECISÃO.

Defiro a (s) solicitação (ões), sob o (s) protocolo (s) **SPP2430558343** de Alteração de Capital e QSA, Consolidação da Matriz e Alteração de Nome Empresarial da empresa **B. D. R. COMERCIO DE EQUIPAMENTOS LTDA.**

Assina o presente termo de decisão, mediante certificado digital, o Julgador **Grace Kelli Connis Araujo Silva.**

Junta Comercial do Estado de São Paulo, 17/06/2024.

Grace Kelli Connis Araujo Silva, CPF: 11659607884

*Este documento foi assinado digitalmente por Grace Kelli Connis Araujo Silva e é parte integrante sob o protocolo Nº SPP2430558343.*

507000

000703 J



## TERMO DE AUTENTICAÇÃO E REGISTRO

Autentico que o ato, assinado digitalmente, pertencente a empresa **B. D. R. COMERCIO DE EQUIPAMENTOS LTDA** de NIRE **35262380063**, protocolizado sob o número **SPP2430558343** em **17/06/2024**, encontra-se registrado na JUCESP sob o número **1149318247**.

Assina o registro a Secretária-Geral **Maria Cristina Frei**.

A autenticidade do presente documento, bem como o arquivo na forma eletrônica, poderão ser verificados no sítio eletrônico: [www.jucesp.sp.gov.br](http://www.jucesp.sp.gov.br), mediante a indicação do número de autenticidade disponível na capa da certidão de inteiro teor.

Junta Comercial do Estado de São Paulo, 17/06/2024.

Maria Cristina Frei, CPF: 14804696881

R. Guaicurus, 1394 | CEP 05033-060 | Lapa, São Paulo – SP  
Fone: (11) 3468-3080



Certifico o registro sob o nº 1.149.318/24-7 em 17/06/2024 da empresa B. D. R. COMERCIO DE EQUIPAMENTOS LTDA, NIRE nº 35262380063, protocolado sob o nº SPP2430558343. Autenticação: validar a autenticidade do registro em <http://www.jucesp.sp.gov.br> com o número do mesmo. MARIA CRISTINA FREI - Secretária Geral. Esta cópia foi autenticada digitalmente e assinada em 18/06/2024 por MARIA CRISTINA FREI – Secretária Geral. Autenticação: 240744011. A JUCESP garante a autenticidade do registro e da Certidão de Inteiro Teor quando visualizado diretamente no portal [www.jucesponline.sp.gov.br](http://www.jucesponline.sp.gov.br).

## PROTOCOLO DE ASSINATURAS

O documento acima foi proposto para assinatura digital na plataforma VRE Digital.

Os nomes indicados para assinatura, bem como seus status em 06/06/2024 são:

Nome Completo	CPF	Data e hora	Certificado
---------------	-----	-------------	-------------

**CRC RG CERTIDÃO.pdf**

ADRIANO MARCOS CAMPOS DE PAULA	11165238845	15/06/24 09:04	AC CONSULTI BRASIL RFB / PDF- 1.5
-----------------------------------	-------------	----------------	--------------------------------------

**Arquivo de Declaração de Autenticidade.pdf**

ADRIANO MARCOS CAMPOS DE PAULA	11165238845	15/06/24 09:04	AC CONSULTI BRASIL RFB / PDF- 1.4
-----------------------------------	-------------	----------------	--------------------------------------

**TERAÇÃO LTDA - B. D. R. COMERCIO DE EQUIPAMENTOS LTDA. [conformidade].**

ADRIANO MARCOS CAMPOS DE PAULA	11165238845	15/06/24 09:04	AC CONSULTI BRASIL RFB / PDF- 1.5
-----------------------------------	-------------	----------------	--------------------------------------

Este documento é referência das assinaturas eletrônicas realizada nas documentações do protocolo N<sup>o</sup> SPP2430558343

CERTIDÃO SIMPLIFICADA

CERTIFICAMOS QUE AS INFORMAÇÕES ABAIXO CONSTAM DOS DOCUMENTOS ARQUIVADOS NESTA JUNTA COMERCIAL E SÃO VIGENTES NA DATA DE SUA EXPEDIÇÃO.

SE HOUVER ARQUIVAMENTOS POSTERIORES, ESTA CERTIDÃO PERDERÁ SUA VALIDADE.

A AUTENTICIDADE DESTA CERTIDÃO E A EXISTÊNCIA DE ARQUIVAMENTOS POSTERIORES, SE HOUVER, PODERÃO SER CONSULTADAS NO SITE WWW.JUCESPONLINE.SP.GOV.BR, MEDIANTE O CÓDIGO DE AUTENTICIDADE INFORMADO AO FINAL DO DOCUMENTO.

EMPRESA							
NIRE	REGISTRO	DATA DA CONSTITUIÇÃO	INÍCIO DAS ATIVIDADES	PRAZO DE DURAÇÃO			
35262380063		10/10/2023	05/10/2023	PRAZO INDETERMINADO			
NOME COMERCIAL						TIPO JURÍDICO	
B. D. R. COMERCIO DE EQUIPAMENTOS LTDA						LIMITADA UNIPESSOAL (M.E.)	
C.N.P.J.		ENDEREÇO			NÚMERO	COMPLEMENTO	
52.496.119/0001-09		RUA MARECHAL MASCARENHAS DE MORAES			88	SALA 4	
BAIRRO		MUNICÍPIO	UF	CEP	MOEDA	VALOR CAPITAL	
PARQUE INDUSTRIAL		ARACATUBA	SP	16075-370	R\$	78.800,00	

OBJETO SOCIAL
COMÉRCIO VAREJISTA DE OUTROS PRODUTOS NÃO ESPECIFICADOS ANTERIORMENTE INSTALAÇÃO DE MÁQUINAS E EQUIPAMENTOS INDUSTRIAIS COMÉRCIO ATACADISTA DE INSTRUMENTOS E MATERIAIS PARA USO MÉDICO, CIRÚRGICO, HOSPITALAR E DE LABORATÓRIOS COMÉRCIO ATACADISTA DE MÁQUINAS E EQUIPAMENTOS PARA USO INDUSTRIAL; PARTES E PEÇAS COMÉRCIO ATACADISTA DE MÁQUINAS, APARELHOS E EQUIPAMENTOS PARA USO ODONTO-MÉDICO-HOSPITALAR; PARTES E PEÇAS

SÓCIO E ADMINISTRADOR					
NOME					
BEATRIZ DEBORTOLI RIBEIRO					
ENDEREÇO			NÚMERO	COMPLEMENTO	
COND. RESIDENCIAL DELTA NORTE			720	RUA CAMBARA N	
BAIRRO		MUNICÍPIO	UF	CEP	RG
CONDOMINIO RESIDENC		ARACATUBA	SP	16057-801	579299776
CPF	CARGO				QUANTIDADE COTAS
512.267.098-69	SÓCIO E ADMINISTRADOR				78.800,00

ÚLTIMO DOCUMENTO ARQUIVADO	
DATA	NÚMERO
17/06/2024	1.149.318/24-7
ALTERAÇÃO DE SOCIOS/TITULAR/DIRETORIA:.	
ALTERAÇÃO DO NOME EMPRESARIAL PARA B. D. R. COMERCIO DE EQUIPAMENTOS LTDA.	
ALTERAÇÃO DO NOME EMPRESARIAL PARA B. D. R. COMERCIO DE EQUIPAMENTOS LTDA., DATADA DE: 17/06/2024.	
ADMITIDO BEATRIZ DEBORTOLI RIBEIRO, NACIONALIDADE BRASILEIRA, RAÇA/COR: NÃO DECLARADA, CPF: 512.267.098-69, RG/RNE: 579299776 - SP, RESIDENTE À COND. RESIDENCIAL DELTA NORTE, 720, RUA CAMBARA N, CONDOMINIO RESIDENC, ARACATUBA - SP, CEP 16057-801, NA SITUAÇÃO DE SÓCIO E ADMINISTRADOR, COM VALOR DE PARTICIPAÇÃO NA SOCIEDADE DE \$ 78.800,00.	

**B.H. LABORARORIOS  
LTDA**

**22.283.196/0001-01**





## Sistema de Cadastramento Unificado de Fornecedores - SICAF

## Declaração

Declaramos para os fins exigidos na legislação, conforme documentação registrada no SICAF, que a situação do fornecedor no momento é a seguinte:

## Dados do Fornecedor

CNPJ: 22.283.196/0001-01 DUNS®: 904784019  
 Razão Social: BH LABORATORIOS LTDA  
 Nome Fantasia:  
 Situação do Fornecedor: **Credenciado** Data de Vencimento do Cadastro: **02/06/2025**  
 Natureza Jurídica: **SOCIEDADE EMPRESÁRIA LIMITADA**  
 MEI: **Não**  
 Porte da Empresa: **Empresa de Pequeno**

## Ocorrências e Impedimentos

Ocorrência: **Consta**  
 Impedimento de Licitar: **Nada Consta**  
 Ocorrências Impeditivas indiretas: **Nada Consta**  
 Vínculo com "Serviço Público": **Nada Consta**

## Níveis cadastrados:

Documento(s) assinalado(s) com "\*" está(ão) com prazo(s) vencido(s).

Fornecedor possui alguma pendência no Nível de Cadastramento indicado. Verifique mais informações sobre pendências nas funcionalidades de consulta.

Automática: a certidão foi obtida através de integração direta com o sistema emissor. Manual: a certidão foi inserida manualmente pelo fornecedor.

## I - Credenciamento

## II - Habilitação Jurídica

## III - Regularidade Fiscal e Trabalhista Federal

Receita Federal e PGFN	Validade:	07/06/2025	Automática
FGTS	Validade:	28/01/2025	Automática
Trabalhista ( <a href="http://www.tst.jus.br/certidao">http://www.tst.jus.br/certidao</a> )	Validade:	11/06/2025	Automática

## IV - Regularidade Fiscal Estadual/Distrital e Municipal (Possui Pendência)

Receita Estadual/Distrital	Validade:	30/01/2025
Receita Municipal	Validade:	08/01/2025 (*)

## V - Qualificação Técnica

## VI - Qualificação Econômico-Financeira

Validade: 30/06/2025



000708 5

## TRIBUNAL DE CONTAS DA UNIÃO

**Consulta Consolidada de Pessoa Jurídica**

Este relatório tem por objetivo apresentar os resultados consolidados de consultas eletrônicas realizadas diretamente nos bancos de dados dos respectivos cadastros. A responsabilidade pela veracidade do resultado da consulta é do Órgão gestor de cada cadastro consultado. A informação relativa à razão social da Pessoa Jurídica é extraída do Cadastro Nacional da Pessoa Jurídica, mantido pela Receita Federal do Brasil.

Consulta realizada em: 27/01/2025 07:48:54

**Informações da Pessoa Jurídica:**

Razão Social: **BH LABORATORIOS LTDA**  
CNPJ: **22.283.196/0001-01**

**Resultados da Consulta Eletrônica:**

Órgão Gestor: **TCU**  
Cadastro: **Licitantes Inidôneos**  
Resultado da consulta: **Nada Consta**

Para acessar a certidão original no portal do órgão gestor, clique [AQUI](#).

Órgão Gestor: **CNJ**  
Cadastro: **CNIA - Cadastro Nacional de Condenações Cíveis por Ato de Improbidade Administrativa e Inelegibilidade**  
Resultado da consulta: **Nada Consta**

Para acessar a certidão original no portal do órgão gestor, clique [AQUI](#).

Órgão Gestor: **Portal da Transparência**  
Cadastro: **Cadastro Nacional de Empresas Inidôneas e Suspensas**  
Resultado da consulta: **Nada Consta**

Para acessar a certidão original no portal do órgão gestor, clique [AQUI](#).

Órgão Gestor: **Portal da Transparência**  
Cadastro: **CNEP - Cadastro Nacional de Empresas Punidas**  
Resultado da consulta: **Nada Consta**

Para acessar a certidão original no portal do órgão gestor, clique [AQUI](#).

Obs: A consulta consolidada de pessoa jurídica visa atender aos princípios de simplificação e racionalização de serviços públicos digitais. Fundamento legal: Lei nº 12.965, de 23 de abril de 2014, Lei nº 13.460, de 26 de junho de 2017, Lei nº 13.726, de 8 de outubro de 2018, Decreto nº 8.638 de 15, de janeiro de 2016.

015000

**BH LABORATÓRIOS LTDA.**Materiais e Equipamentos para Laboratórios  
CNPJ: 22.283.196/0001-01 - INSC. EST. 082.508332.0014

000709 J

AO  
MUNICÍPIO DE CAPANEMA - PR  
PREGÃO Nº 60/2024

DATA DE ABERTURA: 21/01/2025

HORÁRIO: 08:30

LOCAL: [WWW.COMPRASGOVERNAMENTAIS.GOV.BR;](http://WWW.COMPRASGOVERNAMENTAIS.GOV.BR;)

**OBJETO:** AQUISIÇÃO DE EQUIPAMENTOS DESTINADOS AO USO DAS UNIDADES DE SAÚDE BUCAL E ATENÇÃO PRIMÁRIA À SAÚDE DO MUNICÍPIO DE CAPANEMA/PR, EM ATENDIMENTO AO INCENTIVO FINANCEIRO DE INVESTIMENTO PARA AQUISIÇÃO DE EQUIPAMENTOS PARA UNIDADES DE ATENÇÃO PRIMÁRIA, RESOLUÇÃO SESA/PR Nº 1.428/2023, NA MODALIDADE FUNDO A FUNDO ESTADUAL, COM ADOÇÃO PELO SISTEMA REGISTRO DE PREÇOS.

DADOS DA EMPRESA	
RAZÃO SOCIAL	BH LABORATORIOS LTDA
CNPJ	22.283.196/0001-01
ENDEREÇO	RUA IPIRANGA, 67 – CASA 02 – FLORESTA – BELO HORIZONTE – MG. CEP: 31.015-180
TELEFONE/FAX EMAIL:	TELEFONE: (31) 3243-5560 <a href="mailto:LICITACAO@BHLABORATORIOS.COM.BR">LICITACAO@BHLABORATORIOS.COM.BR</a>
DADOS BANCÁRIOS: BANCO, AGÊNCIA, C/C.	BANCO DO BRASIL - AGÊNCIA 1626-8 – FLORESTA - C/C Nº 89.596-2
NOME DO SIGNATÁRIO (PARA ASSINATURA DO CONTRATO)	ANTONIO TADEU PENIDO SILVA
ESTADO CIVIL DO SIGNATÁRIO	CASADO
IDENTIDADE DO SIGNATÁRIO	M – 861.172 – SSP/MG
NACIONALIDADE DO SIGNATÁRIO	BRASILEIRO
CPF DO SIGNATÁRIO	201.352.976-72

**PROPOSTA COMERCIAL:**

ITEM	DESCRIÇÃO	UND	QTD	VALOR UNIT.	VALOR TOTAL
10	<p><b>DESFIBRILADOR SEMI AUTOMÁTICO DEA:</b></p>  <p>DESCRIÇÃO: GESTÃO DE DADOS ACOMPANHA SOFTWARE PARA COMPUTADOR PARA EXTRAÇÃO E EXPORTAÇÃO DE TODOS OS DADOS E EVENTOS OCORRIDOS DURANTE A UTILIZAÇÃO DO DEA COM A VISUALIZAÇÃO DO TRAÇADO DE ECG, TODOS OS EVENTOS E HISTÓRICO DOS ATENDIMENTOS.</p> <p>FEEDBACK DE RCP PARA DEA FEEDBACK DE RCP ESSE SISTEMA AUTOMATIZADO E INOVADOR DO DEA LIFE 400* ENVIA COMANDOS DE TEXTO E VOZ PARA ORIENTAR SOBRE A QUALIDADE DAS COMPRESSÕES TORÁCICAS. A RCP MAIS EFICAZ PODE DOBRAR AS CHANCES DE SOBREVIDA DO PACIENTE.</p> <p>BATERIA DEA AUTONOMIA</p>	UND	04	R\$ 6.000,00	R\$ 24.000,00

207000

**BH LABORATÓRIOS LTDA.**
 Materiais e Equipamentos para Laboratórios  
 CNPJ: 22.283.196/0001-01 - INSC. EST. 062.506332-0014

000710 5

<p>A BATERIA COM 10 HORAS DE MONITORAMENTO OU ATÉ 200 CHOQUES DE 150 JOULES PERMITE MOBILIDADE E MAIS SEGURANÇA E CONTA COM AVISO SONORO E LUMINOSO ALERTANDO SOBRE O NÍVEL BAIXO DE BATERIA.</p> <p><b>MARCA:</b> CMOS DRAKE  <b>MODELO:</b> LIFE 400 FUTURA  <b>ANVISA:</b> 80058130030  <b>ACOMPANHA:</b> BOLSA, 01 PAR DE ELETRODOS ADULTO E 1 PAR DE ELETRODOS PEDIATRICO</p>					
--	--	--	--	--	--

**VALOR TOTAL: R\$ 24.000,00 (VINTE E QUATRO MIL REAIS)**

**CONDIÇÕES DE FORNECIMENTO:**

**VALIDADE DA PROPOSTA:** 90 (NOVENTA) DIAS  
**PAGAMENTO:** 30 (TRINTA) DIAS  
**PRAZO DE ENTREGA:** 30 (TRINTA) DIAS  
**LOCAL DE ENTREGA:** CONFORME EDITAL/EMPENHO  
**FRETE/IMPOSTOS:** INCLUSO  
**GARANTIA:** 12 MESES

**DECLARAÇÕES:**

1. A BH LABORATORIOS LTDA, INSCRITA NO CNPJ Nº 22.283.196/0001-01, DECLARA QUE TEM A TOTAL CONCORDÂNCIA COM OS TERMOS DESTES EDITAL E SEUS ANEXOS, BEM COMO O DISPOSTO NA LEI FEDERAL Nº 14.133/2021;
2. A BH LABORATORIOS LTDA, INSCRITA NO CNPJ Nº 22.283.196/0001-01, DECLARA PLENO CONHECIMENTO E INTEIRA ACEITAÇÃO DAS CONDIÇÕES ESTABELECIDAS NESTE EDITAL BEM COMO LEGISLAÇÃO EM VIGOR, ASSIM COMO A DISPONIBILIDADE DO MATERIAL OFERTADO;
3. A BH LABORATORIOS LTDA, INSCRITA NO CNPJ Nº 22.283.196/0001-01 DECLARA, QUE NOS PREÇOS OFERTADOS ESTÃO INCLUÍDOS TODOS OS TRIBUTOS, SEGUROS, TAXAS OU QUAISQUER OUTROS ENCARGOS, BEM COMO, AS DESPESAS RELATIVAS A FRETE, CARGA, DESCARGA, EMBALAGEM, ACONDICIONAMENTO E OUTRAS PORVENTURA INCIDENTES SOBRE O PRODUTO OFERTADO;
4. A BH LABORATORIOS LTDA, INSCRITA NO CNPJ Nº 22.283.196/0001-01 DECLARA; QUE O ATENDIMENTO DE ASSISTÊNCIA TÉCNICA, MANUTENÇÃO OU REPARO EM GARANTIA (12- DOZE MESES) SERA PRESTADO NA OCASIÃO DO REPARO, SEM ÔNUS;
5. A BH LABORATORIOS LTDA, INSCRITA NO CNPJ Nº 22.283.196/0001-01 DECLARA, QUE O OBJETO OFERTADO ATENDE TODAS AS ESPECIFICAÇÕES EXIGIDAS NO EDITAL E DE TERMO DE REFERENCIA DO **PREGÃO 60/2024** E ESTAR CIENTE DOS CRITÉRIOS DE JULGAMENTO DO PREGÃO E DA FORMA DE PAGAMENTO E PRAZOS DE ENTREGA DOS PRODUTOS ESTABELECIDOS;
6. A BH LABORATORIOS LTDA, INSCRITA NO CNPJ Nº 22.283.196/0001-01 DECLARA, IDONEIDADE PARA LICITAR OU CONTRATAR COM ADMINISTRAÇÃO PÚBLICA;
7. A BH LABORATORIOS LTDA, INSCRITA NO CNPJ Nº 22.283.196/0001-01 DECLARA QUE REALIZARÁ A INSTALAÇÃO DOS EQUIPAMENTOS, BEM COMO ATENDER O PRAZO DE GARANTIA PREVISTO NO MANUAL DO FABRICANTE DO EQUIPAMENTO.

**BELO HORIZONTE, 23 DE JANEIRO DE 2024.**

  
 ANTONIO TADEU PENIDO SILVA  
 SÓCIO / DIRETOR  
 RG: M-861.172 - SSP/MG

# Tudo sobre o DEA Life 400

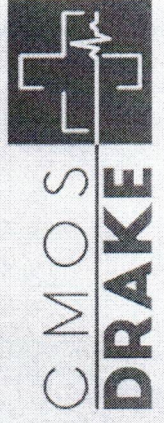

- 1** Introdução
  - 2** O que é DEA?
  - 3** Como o DEA funciona
    - 3.1 Indicações de uso
    - 3.2 Casos em que o DEA não é indicado
  - 4** DEA Life 400: conheça todos os detalhes
    - 4.1 Acessórios inclusos na versão de série
    - 4.2 Acessórios opcionais
    - 4.3 Especificações do produto
    - 4.4 Características técnicas do produto
    - 4.5 Grau de proteção IP elevado
    - 4.6 Alimentação e bateria de DEA Life 400
    - 4.7 Gravação de dados
  - 7** Como utilizar DEA Life 400
  - 8** Precauções e cuidados especiais com DEA Life 400
    - 8.1 Recomendações de segurança
    - 8.2 Recomendações de limpeza do DEA Life 400
    - 8.3 Manutenção do DEA Life 400
  - 9** Assistência técnica
  - 10** Garantia do produto
- Avisos Finais**

# Introdução

Ninguém está livre de uma parada cardiorrespiratória. Longe de parecer uma afirmação com intuito de alarmar ou assustar o leitor, a informação pretende alertar as pessoas para um fato que pode ocorrer a todos. E, se não puder ser prevenido - como muitas fatalidades - que possa, pelo menos, ser revertido de uma forma rápida e eficiente.

O **DEA Life 400** da CMOS DRAKE é essencial em situações como essa e você vai entender o porquê neste e-book. Acompanhe!



Doenças cardiovasculares são a principal causa de óbito no Brasil e estima-se que pelo menos 30% da população tem chances de apresentar uma parada cardiorrespiratória ao longo da vida.



## 2 O que é **DEA**?

O DEA é um equipamento automático portátil que avalia e trata arritmias cardíacas. É um aparelho essencial para a prestação de socorro rápido e o único meio capaz de reverter uma arritmia maligna.

Através do contato das pás (eletrodos) no peito do paciente, o DEA analisa o paciente e, caso diagnosticada uma arritmia maligna, é capaz de revertê-la através da desfibrilação (choque elétrico), que faz com que o coração volte ao seu ritmo normal.



O equipamento foi projetado para ser utilizado em qualquer tipo de ambiente e situação, proporcionando o primeiro socorro ideal em casos de paradas cardiorrespiratórias.

O **DEA Life 400** é um desfibrilador eletrônico que possui apenas 1,9 Kg. Este é um dos modelos mais acessíveis e com uma ótima durabilidade, eficácia e custo benefício. O produto é utilizado em procedimentos de desfibrilação precoce, com o principal objetivo de evitar a morte de forma efetiva.

Sem contar que o DEA pode ser usado em adultos e crianças e é fácil e intuitivo, emite comandos claros de voz e texto.

O aparelho garante a máxima segurança e agilidade durante emergências cardíacas. Ele analisa o paciente automaticamente e determina o tratamento adequado em apenas poucos segundos. Com isso, o equipamento pode ser utilizado até mesmo por leigos desde que preparados e treinados anteriormente.

**Para saber todos os detalhes de DEA Life 400, leia as instruções a seguir e conheça as vantagens em ter um DEA perto de você.**



000715 J

000715 J

### 3 Como o DEA funciona?

**DEA Life 400** é um produto que tem como principal objetivo salvar vidas. Para que você entenda melhor a usabilidade e o funcionamento do produto, é interessante compreender o funcionamento do coração humano.

O coração bombeia sangue para o corpo todo com um ritmo específico por meio de feixes nervosos. Porém quando ritmo em que o corpo bombeia sangue fica descompassado, ocorrem as “arritmias cardíacas” ou “fibrilação”.

Desta maneira, o **DEA Life 400**, através da desfibrilação (choques), faz com que o coração se reorganize e volte a bombear sangue em casos de fibrilação.

O principal objetivo da desfibrilação é o de descarregar cargas elétricas na parede torácica, fazendo com que o quadro seja revertido o mais rápido possível. O objetivo é fazer com que o coração e o cérebro não sofram danos.

## 3.1 Indicações de uso

O DEA é indicado para identificar arritmias e para reverter em ritmo sinusal. Como o produto funciona de forma automática, sem a necessidade de o operador ter algum tipo de conhecimento prévio, o uso do DEA é indicado sempre que se observar sintomas que podem indicar uma parada cardiorrespiratória. Ou seja, deve ser utilizado caso se perceba a ausência de resposta aos estímulos e/ou a ausência de respiração em uma vítima desacordada. Afinal o DEA irá avaliar automaticamente e diagnosticar se a vítima precisa da aplicação do tratamento.

O DEA conta com comandos de voz específicos, assim como indicações de texto e animações instrutivas na tela. Isso funciona para que o operante tenha todas as instruções no momento da emergência da parada cardiorrespiratória.

Para que o equipamento possa ser utilizado, ainda que por leigos, é essencial que tenha tido contato com o funcionamento do produto através do curso de usabilidade do equipamento. Além disso, é recomendado também o conhecimento dos passos iniciais dos socorros que devem ser prestados à vítima que podem ser aprendidos por meio de um treinamento específico, chamado de BLS (Suporte Básico de Vida), que a CMOS DRAKE também oferece.



## 3.2 Casos em que o DEA não é indicado



É essencial saber que DEA não deve ser utilizado em locais com produtos inflamáveis (combustíveis em geral, gases anestésicos e etc).



O seu uso também não é indicado que a desfibrilação seja feita em pacientes conscientes, que estejam respirando de forma espontânea e com pulso palpável.



**Fique atento:** O Dea pode ser utilizado também em crianças, mas em casos de pacientes com menos de oito anos de idade e/ou menos de 25 KG, é necessário o uso de pás de choque descartáveis modelo infantil.

05T000



# 4 DEA Life 400 da CMOS DRAKE

conheça todos os  
detalhes

000719 5



## 4.1 Acessórios inclusos na versão de série

- 1 par de eletrodos que são descartáveis - e você pode escolher a versão adulto ou infantil
- Cabo USB
- Software Phoenix - Utilizado para transferência e análise de dados no computador
- Carregador de bateria
- Bolsa de emergência



## 4.2 Acessórios opcionais

- Dispositivo de Feedback de RCP (saiba mais na sessão a seguir);
- Bateria Extra Eletrodos descartáveis extras (infantil e adulto);
- Cabos e sensores para os parâmetros opcionais (Oximetria, ECG, Cabo Ambulância - saiba mais na sessão a seguir);
- Cabina de emergência

## 4.3 Especificações do produto

Saiba as especificações do DEA Life 400 e quais as possibilidades de acessórios a serem adquiridos separadamente.

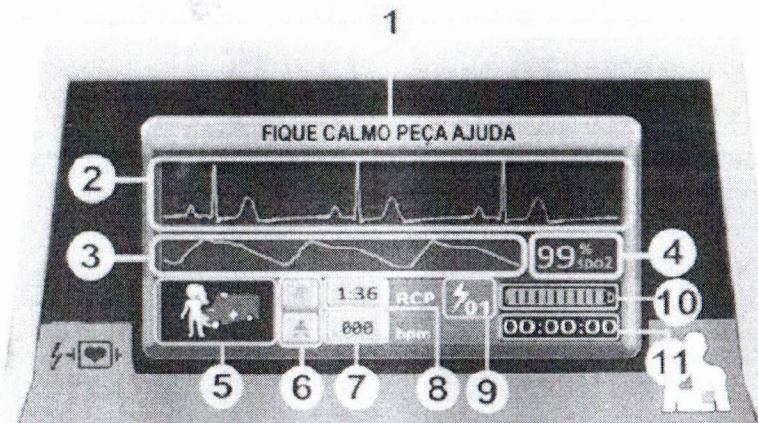

### Display colorido de 4,3"

O Display colorido de 4,3" possui uma tela de LCD resistente, em que todas as informações necessárias podem ser acessadas. Entre elas:

1. Instruções do comando de voz em forma de texto.
2. Traçado do eletrocardiograma (Curva de ECG).
3. Curva de Oximetria.
4. Indicador do nível de saturação de oxigênio (SpO2 em %) no sangue.
5. Imagens instrutivas em animação para orientar o operador.
6. Ícone que indica o tipo de paciente (adulto ou infantil).
7. Indicador de batimentos cardíacos por minuto do paciente.
8. Temporizador regressivo de 2 min para auxiliar a aplicação da RCP.
9. Contador do número de choques aplicados no atendimento.
10. Indicação de nível de bateria.
11. Indicação de tempo em que o equipamento está em uso.

**DEA Life 400** possui apenas dois botões.

### Botão liga e desliga

Em apenas um toque o desfibrilador liga com muita rapidez e está pronto para ser utilizado.

### Botão de tratamento

Quem está operando o DEA Life 400 se sente muito mais seguro com o botão de tratamento, pois, a desfibrilação não é realizada sem que ele seja acionado.

Por meio de comando de textos e de voz, o DEA informa ao operante quando ele deve apertar o botão para a emissão dos choques.



## E fique tranquilo! O DEA é 100% seguro.

Caso o indivíduo aperte o botão sem a indicação do aparelho ou acione o botão acidentalmente, o choque não será disparado (em nenhuma hipótese). Afinal, o funcionamento do botão só é liberado quando o diagnóstico automático do paciente indica a necessidade da aplicação do tratamento.





### Alça de transporte

Esta é uma característica importante, pois auxilia no transporte do DEA Life 400. Pensando na possibilidade de ser transportado para auxiliar no atendimento, a alça de transporte é segura e facilita a mobilidade.

### Indicação de nível de bateria

O equipamento possui o indicador de nível de bateria. Com ele, uma luz é acesa assim que a bateria está chegando ao fim. O acendimento dessa luz é sinal de que DEA Life 400 possui 20 minutos de monitoramento ou capacidade para mais 15 choques.

### Eletrodos descartáveis de fácil conexão

As pás de choque (eletrodos) são responsáveis por fazer a leitura dos sinais vitais do paciente através do contato adesivo com o seu tórax. Elas são ligadas ao equipamento por um conector de rápido e fácil encaixe. E importante saber que elas são descartáveis e possuem modelo adulto e infantil (para crianças com menos de 25kg).



Os eletrodos do DEA Life 400 possuem o diferencial de terem baixo custo de reposição e serem trocados independente de outros itens e acessórios. O aparelho ajusta sozinho as definições de tratamento de acordo com o tamanho, peso e características físicas do indivíduo.

000153

### Feedback de RCP

É um dispositivo a ser posicionado no tórax do paciente e pressionado durante a compressão torácica (RCP). O sistema avalia, monitora e gerencia a qualidade da RCP para aumentar sua eficácia. Com ele, o DEA emite, em tempo real, os seguintes comandos de texto e voz para que o socorrista faça a RCP de forma mais eficaz:



- Boas compressões;
- Continue a RCP;
- Comprima mais forte;
- Comprima mais fraco;
- Siga o ritmo do beep;

O uso do dispositivo chega a duplicar a taxa de sobrevivência e também reduz risco de danos ao paciente tais como fraturas de costelas, perfurações, entre outros.



000724

## Parâmetros opcionais

O DEA Life 400 conta com alguns parâmetros opcionais. Esses parâmetros geralmente são adquiridos para tornar o uso do DEA mais amplo, permitindo mais aplicações em ambientes médicos, clínicas e ambulâncias. Entre esses parâmetros, estão:



### Feedback de RCP

Avalia, monitora e gerencia a qualidade da RCP comandos de texto e voz para aumentar sua eficácia.



### Oximetria de pulso

Indicação do nível de saturação de oxigênio no sangue

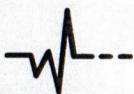

### Monitorização de ECG

Acompanha os sinais vitais do paciente através de conector permanente (não precisa utilizar os eletrodos descartáveis)



### Modo médico

Médico tem autonomia para operar e decidir sobre o tratamento



### Conexão para Ambulância

Permite que o Dea seja recarregado pela saída 12 VDC do veículo

## 4.4 Características técnicas do produto

O DEA é um equipamento seguro e confiável que possui funcionamento automático, capaz de detectar complexos QRS e arritmias malignas que necessitam de desfibrilação automática.

**DEA Life 400**, além de ser leve e prático de ser transportado, é adaptado a qualquer tipo de paciente: adultos, crianças e idosos.

Sua tecnologia de onda bifásica exponencial truncada, em conformidade com GUIDELINE AHA 2015, garante mais segurança e confiabilidade.”

“um aumento na eficiência da desfibrilação e redução de riscos ao paciente.

Além disso, ele possui alto grau de proteção e resistência, que será explicado na próxima sessão.

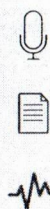

Um dos grandes diferenciais do DEA Life 400 é a apresentação do traçado de ECG e profundidade de RCP no display colorido juntamente com as mensagens e comandos por texto, voz e imagens em animação.

O produto também conta com análise de impedância torácica, fazendo com que haja um aumento na eficiência da desfibrilação e diminuição de riscos ao paciente

O idioma é português, tendo inglês e espanhol como opções de idiomas.

257000

000726 5

## 4.5 Grau de proteção IP 56



Com o DEA Life 400 você conta com um grau de proteção IP elevado. Mas o que isso significa?

Como é um equipamento para emergências, o desfibrilador é usado nas mais diversas situações. Por isso, é comum que esteja exposto à água, sangue e até mesmo poeiras e partículas sólidas.

Neste sentido, o produto deve ser resistente para que não seja danificado se exposto a líquidos e sólidos. Por isso, DEA Life 400 possui a estrutura adequada que permite ser exposto a situações com líquidos e sólidos sem que sua vida útil e funcionamento sejam afetados.



## 4.6 Alimentação e bateria de DEA Life 400

O DEA Life 400 possui uma bateria recarregável de Lithium-Ion com a capacidade de funcionamento de até 10 horas ou até 200 choques. É possível solicitar outros modelos de bateria, inclusive descartável. Consulte-nos para mais informações.

## 4.7 Gravação de dados

O equipamento também conta com a possibilidade de gravação de dados. São gravados até 1000 eventos em memória interna, que podem ser repassados ao computador por meio do cabo USB.



**7. Como utilizar  
DEA Life 400**  
Para que DEA Life 400 funcione  
de forma eficaz, é preciso seguir  
procedimentos específicos  
passo a passo. Acompanhe:

000729 J

000130

## 1 Passo

1. Cheque se o paciente se encontra inconsciente e respirando. Atenção: Se o paciente estiver consciente, o procedimento não deve ser realizado!
2. Se o paciente realmente estiver inconsciente, prossiga com os passos a seguir.
3. Peça ajuda: delegue que alguém entre em contato com o serviço de emergência 192 imediatamente.
4. Solicite que outra pessoa disponibilize o DEA o mais rápido possível.
5. Abra a camisa ou retire a blusa do paciente.

6. Verifique se a pele do indivíduo está devidamente seca.



7. Até a chegada do DEA, já inicie compressões torácicas imediatamente.
8. Caso haja quantidade de pelos muito excessiva na região torácica, faça o procedimento de tricotomia (raspar os pelos) na região.



## 2 Passo

Assim que chegar o DEA, veja se os eletrodos a serem utilizados estão dentro do prazo de validade.

## 3 Passo

Realizando a inicialização do equipamento

1. Certifique-se de que o DEA esteja desconectado da rede elétrica.



2. Pressione o botão de ligar por três segundos.

3. Aguarde a exibição da tela e o comando de voz do equipamento.



## 4 Passo

### Sequência de uso do equipamento

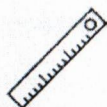

**1.** O primeiro passo é checar se o DEA Life 400 possui pelo menos 20 cm de distância entre o paciente e o operador.



**4.** Assim que o comando de voz de DEA Life 400 indicar, afaste-se do equipamento e do paciente.

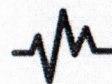

**5.** Aguarde pela análise de ECG do equipamento.



**6.** Aguarde pelo comando de voz indicando tratamento indicado ou não indicado.



**7.** Assim que o equipamento fizer a indicação do tratamento (por meio de comando de voz e texto), pressione o botão de tratamento. Afaste-se do paciente durante a aplicação do choque.

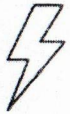

**8.** Mantenha-se afastado do paciente durante a aplicação do choque e aguarde os comandos de voz e de texto que indicam para realizar a RCP por 2 minutos no paciente, fazendo compressão torácica ao primeiro beep audível.



**9.** Realize então as compressões torácicas no ritmo do beep.



**10.** Caso você tenha adquirido a versão completa do Dea (com feedback de RCP), capaz de duplicar a taxa de eficácia na sobrevivência, posicione o dispositivo no tórax do paciente antes de iniciar a compressão torácica. E, durante as compressões, siga as orientações de voz e texto sobre a frequência e profundidade que você está aplicando para ajustar e fornecer um tratamento mais eficaz, garantindo o bombeamento sanguíneo e prevenindo possíveis sequelas.

## 5 Passo

Procedimentos para desligar DEA Life 400

1. Pressione o botão de liga e desliga por três segundos.
3. Desconecte o conector dos eletrodos adesivos.
4. Desconecte os acessórios do paciente.
5. Realize a limpeza do DEA Life 400.
6. Reconecte o carregador de baterias à tomada para que a bateria possa sempre permanecer cheia.
7. Coloque novos eletrodos descartáveis junto do equipamento para agilizar os próximos atendimentos.



### Dica

Mesmo que o paciente recobre a consciência, não desconecte os eletrodos nem desligue o aparelho até a chegada do socorro para que monitoramento e avaliações automáticas continuem sendo realizados. E deixe que o DEA seja levado junto com o paciente para o hospital. Afinal o equipamento grava o histórico do atendimento e diagnósticos para posterior avaliação do paciente pela equipe médica.

## 8 Precauções e cuidados especiais com DEA Life 400

### 8.1 Recomendações de segurança

- Ao utilizar o DEA desconecte imediatamente o carregador de bateria e nunca utilize baterias paralelas, não fornecidas pelo fabricante.
- Evite que os eletrodos descartáveis (pás de choque) entrem em contato entre si (curto-circuito).
- Não encoste no paciente, nos eletrodos ou qualquer material condutivo durante a análise do ECG, pois o resultado da interpretação do ECG será afetado.
- No momento do choque, jamais encoste no paciente. Afaste-se dele.
- Quando for utilizar o DEA Life 400 jamais apoie qualquer tipo de material sobre o equipamento.
- Além disso, jamais reutilize os eletrodos, visto que são descartáveis e somente utilize as pás dentro da validade registrada na embalagem. Este lixo deve ser descartado em locais específicos para lixos hospitalares.
- É indicado que materiais auxiliares possam ser mantidos por perto para uso do produto, como é o caso de luvas descartáveis, tesoura cirúrgica e lâminas para retirada de pelos da região torácica, caso o paciente tenha uma quantidade de pelos muito excessiva.

## 8.2 Recomendações de limpeza do DEA Life 400

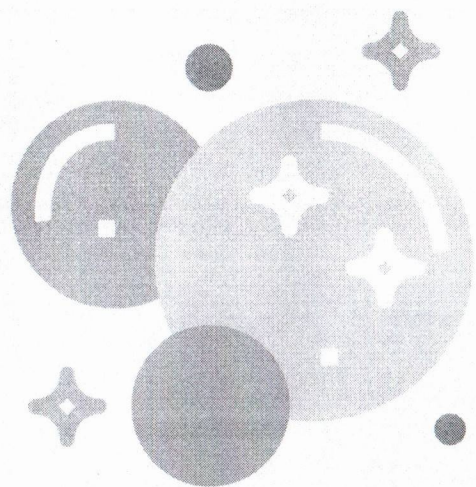

Para que o equipamento possa ser mantido em seu nível mais alto de eficiência, o indicado é que ele passe por limpeza adequada e inspeções preventivas.

A limpeza de DEA Life 400 deve ser feita com tecido umedecido com uma pequena quantidade de sabão e por álcool 70%.

Após ter retirado os eletrodos descartáveis, passe o pano por todo o gabinete de DEA Life 400. Para desinfetar, use álcool. Na região da tela de LCD, você pode utilizar flanela seca ou um tecido levemente umedecido se a tela estiver muito suja.

Para higienizar os acessórios, é necessário que eles sejam retirados do equipamento. Reúna todos os sensores não descartáveis para a limpeza. Use água desmineralizada e sabão líquido neutro para álcool 70% e passe com pano sobre os utensílios.

Após o procedimento de limpeza, descarte os panos utilizados ou faça procedimentos específicos para desinfetar.

## 8.3 Manutenção do DEA Life 400

Além disso, é necessário que você faça inspeções preventivas semestralmente no DEA Life 400. Para isso, verifique sempre se o equipamento está com todos os acessórios necessários para realizar procedimentos em momentos de emergência.

Não se esqueça também de verificar constantemente a validade dos eletrodos que são utilizados.

Veja se o equipamento está conservado e funcionando adequadamente. Caso seja necessário, entre em contato com o fabricante para que possíveis problemas possam ser resolvidos. Ligue o equipamento para verificar o seu nível de bateria. O ideal é que a bateria permaneça sempre cheia. Caso a bateria esteja baixa, é necessário recarregar na tomada ou trocar as baterias do equipamento.

**Por medida de segurança recomendamos inclusive que o DEA permaneça sempre conectado à energia elétrica para que se tenha certeza de que ele sempre estará com a carga completa caso precise ser utilizado.** Fique tranquilo, a bateria do DEA é inteligente e não vicia.

000138

000737 5

## 9 Assistência técnica e Calibração

O DEA Life 400 conta com assistências técnicas autorizadas em diversas localidades no território nacional. Elas estão preparadas para casos de problemas que ocorrerem em seu equipamento. Neste caso, você pode entrar em contato por meio do site ([www.cmosdrake.com.br/assistencia-tecnica](http://www.cmosdrake.com.br/assistencia-tecnica)) e solicitar a revisão de um agente especializado.

A cada 12 meses o equipamento deve ser enviado à assistência técnica autorizada para que seja efetuada a manutenção preventiva e calibração. A calibração compreende um conjunto de operações que avalia e compara limites, através de cálculos estatísticos, para a identificação de possíveis erros no equipamento. O processo garante que o equipamento esteja funcionando perfeitamente e também confere, se por acaso, não tenha surgido alguma alteração, proveniente de possível queda ou falha elétrica/eletrônica que não tenha sido identificado pelo usuário.

É aconselhável que a periodicidade da calibração seja reduzida para 6 meses após o 3º ano de uso do equipamento.



## 10 Garantia do produto

O DEA Life 400 conta com uma garantia de 12 meses após a emissão da nota fiscal do produto. Mas caso você deseje, pode adquirir a garantia estendida de mais 12 ou 24 meses. Entre em contato conosco para solicitar a sua.

000738

000738



## Avisos Finais

Como você pode ver, o DEA Life 400 é um equipamento completo e eficiente, além de compacto e de fácil usabilidade. Sendo perfeito para ser mantido em qualquer lugar onde a segurança pessoal e o amor à vida sejam prioridades.

É possível, inclusive, comprar ou alugar um Desfibrilador Externo Automático DEA para mantê-lo em casa. O máximo em segurança de emergências cardíacas ao alcance de sua família! E para as empresas de todos os setores, que não querem perder tempo quando o assunto é segurança e bem-estar, compre um DEA agora mesmo, conte com a CMOS DRAKE pioneira em desfibriladores na América Latina.

Gostou de saber tudo sobre o DEA Life 400? E se tiver ficado alguma dúvida, ou deseje saber como ter a segurança de DEA perto de você e de sua família ou empresa, **CLIQUE AQUI** e acesse o site da CMOS DRAKE agora mesmo!

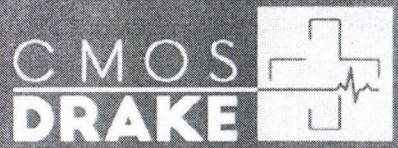

[www.cmosdrake.com.br](http://www.cmosdrake.com.br)

0007405

0007405



Ministério da Economia  
Secretaria de Governo Digital  
Departamento Nacional de Registro Empresarial e Integração  
Secretaria de Estado de Fazenda de Minas Gerais

Nº DO PROTOCOLO (Uso da Junta Comercial)

000741 J

NIRE (da sede ou filial, quando a sede for em outra UF)	Código da Natureza Jurídica	Nº de Matrícula do Agente Auxiliar do Comércio
31202417421	2062	

1 - REQUERIMENTO

ILMO(A). SR.(A) PRESIDENTE DA Junta Comercial do Estado de Minas Gerais

Nome: **BH LABORATORIOS LTDA - EPP**  
(da Empresa ou do Agente Auxiliar do Comércio)

Nº FCN/REMP



MGN2368875041

requerer a V.Sª o deferimento do seguinte ato:

Nº DE /IAS	CÓDIGO DO ATO	CÓDIGO DO EVENTO	QTDE	DESCRIÇÃO DO ATO / EVENTO
1	002			ALTERACAO
		021	1	ALTERACAO DE DADOS (EXCETO NOME EMPRESARIAL)
		2005	1	SAIDA DE SOCIO/ADMINISTRADOR

BELO HORIZONTE

Local

Representante Legal da Empresa / Agente Auxiliar do Comércio:

Nome: \_\_\_\_\_

Assinatura: \_\_\_\_\_

Telefone de Contato: \_\_\_\_\_

14 NOVEMBRO 2023

Data

2 - USO DA JUNTA COMERCIAL

DECISÃO SINGULAR

DECISÃO COLEGIADA

Nome(s) Empresarial(ais) igual(ais) ou semelhante(s):

<input type="checkbox"/> SIM	<input type="checkbox"/> SIM
_____	_____
_____	_____
_____	_____

Processo em Ordem  
À decisão

\_\_\_\_\_/\_\_\_\_\_/\_\_\_\_\_  
Data

<input type="checkbox"/> NÃO	_____/_____/_____ Data	_____ Responsável	<input type="checkbox"/> NÃO	_____/_____/_____ Data	_____ Responsável
------------------------------	---------------------------	----------------------	------------------------------	---------------------------	----------------------

\_\_\_\_\_  
Responsável

DECISÃO SINGULAR

<input checked="" type="checkbox"/> Processo em exigência. (Vide despacho em folha anexa)	2ª Exigência	3ª Exigência	4ª Exigência	5ª Exigência
<input type="checkbox"/> Processo deferido. Publique-se e archive-se.	<input type="checkbox"/>	<input type="checkbox"/>	<input type="checkbox"/>	<input type="checkbox"/>
<input type="checkbox"/> Processo indeferido. Publique-se.				
			_____/_____/_____ Data	_____ Responsável

DECISÃO COLEGIADA

<input type="checkbox"/> Processo em exigência. (Vide despacho em folha anexa)	2ª Exigência	3ª Exigência	4ª Exigência	5ª Exigência
<input type="checkbox"/> Processo deferido. Publique-se e archive-se.	<input type="checkbox"/>	<input type="checkbox"/>	<input type="checkbox"/>	<input type="checkbox"/>
<input type="checkbox"/> Processo indeferido. Publique-se.				
	_____/_____/_____ Data	_____ Vogal	_____ Vogal	_____ Vogal
		Presidente da _____ Turma		

OBSERVAÇÕES



Junta Comercial do Estado de Minas Gerais

Certifico o registro sob o nº 11415781 em 15/01/2024 da Empresa BH LABORATORIOS LTDA - EPP, Nire 31202417421 e protocolo 240423267 - 10/01/2024. Autenticação: 6555E856EB5F5F8963FB5C6759D6A744A974E8A0. Marinely de Paula Bomfim - Secretária-Geral. Para validar este documento, acesse <http://www.jucemg.mg.gov.br> e informe nº do protocolo 24/042.326-7 e o código de segurança oDAH Esta cópia foi autenticada digitalmente e assinada em 16/01/2024 por Marinely de Paula Bomfim, Secretária Geral.



# JUNTA COMERCIAL DO ESTADO DE MINAS GERAIS

Registro Digital

000742 J

## Capa de Processo

Identificação do Processo		
Número do Protocolo	Número do Processo Módulo Integrador	Data
24/042.326-7	MGN2368875041	09/01/2024

Identificação do(s) Assinante(s)	
CPF	Nome
201.352.976-72	ANTONIO TADEU PENIDO SILVA

Junta Comercial do Estado de Minas Gerais



## 22ª ALTERAÇÃO CONTRATUAL BH LABORATÓRIOS LTDA

RUA IPIRANGA, Nº 67, CASA 2 BAIRRO FLORESTA, CEP: 31.015-180.  
BELO HORIZONTE/ MG  
CNPJ: 22.283.196/0001-01

**ANTONIO TADEU PENIDO SILVA**, brasileiro, maior, divorciado, natural de Barão de Cocais/MG, nascido em 29/05/1956, comerciante, CPF: 201.352.976-72, Identidade nº: M-861.172/SSP/MG, residente e domiciliado à rua Cel. Praes, nº: 1.202, bairro Sagrada Família, Belo Horizonte/MG, CEP: 31.035-590, e,

**MARINA MIRIAM PENIDO SILVA** brasileira, maior, casada em regime separação parcial de bens, natural de Belo Horizonte/MG, nascido em 01/09/1980, comerciante, CPF nº: 042.594.396-85, Identidade nº: MG - 38818436 SSP/MG, residente e domiciliado à Praça Santa Rita, nº. 206, Apto. 801, Bairro Esplanada, Belo Horizonte/MG, CEP: 30280-060;

Únicos sócios componentes da Empresa Empresaria Limitada **BH LABORATÓRIOS LTDA**, com sede à Rua Ipiranga, nº 67, Casa 2, bairro Floresta, Belo Horizonte/MG, CEP: 31.015-180, registrada na JUCEMG em 18/08/1986, sob o nº: 31202417421, inscrita no CNPJ sob o nº: 22.283.196/0001-01, resolvem neste ato alterar o contrato social da seguinte forma:

### TRANSFERENCIA DE QUOTAS

A sócia **MARINA MIRIAM PENIDO SILVA** cede e transfere 22.950 (vinte e duas mil novecentos e cinquenta) quotas de valor nominal de R\$ 1,00 (um real) cada, para o sócio **ANTONIO TADEU PENIDO SILVA**, totalizando R\$ 22.950,00 (vinte e duas mil novecentos e cinquenta reais) em quotas transferidas, pelas quais dá e recebe total e geral quitação e se desliga da sociedade neste ato.

Em razão desta modificação, a cláusula 4ª do contrato social passa a ter a seguinte redação:

O capital social é de R\$ 51.000,00 (cinquenta um mil reais), dividido em 51.000 (cinquenta e um mil) quotas de valor nominal de R\$ 1,00 (um real) cada uma, integralizados em moeda corrente do País, pelos sócios, na seguinte proporção.

<b>ANTONIO TADEU PENIDO SILVA</b>	<b>51.000 QUOTAS</b>	<b>R\$ 51.000,00</b>
<b>TOTAL</b>	<b>51.000 QUOTAS</b>	<b>R\$ 51.000,00</b>

O único sócio remanescente, **ANTONIO TADEU PENIDO SILVA**, decide pela transformação da atual sociedade empresária limitada em uma sociedade limitada unipessoal, revogando todas as cláusulas do contrato social original, sendo a sociedade regida, a partir deste ato, pelas cláusulas e condições seguintes

### CONTRATO CONSOLIDADO

**CLÁUSULA PRIMEIRA:** A Sociedade gira sob o nome empresarial de **BH LABORATÓRIOS LTDA**.

**CLÁUSULA SEGUNDA:** A Sociedade tem sede e foro à Rua Ipiranga, nº 67, Casa 2, bairro Floresta, Belo Horizonte/MG, CEP: 31.015-180.

**CLÁUSULA TERCEIRA:** O objetivo social da Sociedade é o comércio de artigos e equipamentos para laboratórios, médicos, odontológicos, veterinários, hospitalares, filmes radiológicos, todos novos e usados, produtos de limpeza, higiene e perfumaria, móveis escolares, laboratoriais e odontológicos, bancadas, capelas e equipamentos para segurança laboratorial, importação dos mesmos e a revenda de equipamentos e suprimentos para informática e escritório, tecidos e roupas hospitalares em geral.



**22ª ALTERAÇÃO CONTRATUAL  
BH LABORATÓRIOS LTDA**

RUA IPIRANGA, Nº 67, CASA 2 BAIRRO FLORESTA, CEP: 31.015-180.  
BELO HORIZONTE/ MG  
CNPJ: 22.283.196/0001-01

**CLÁUSULA QUARTA:** O capital social é de R\$ 51.000,00 (cinquenta e um mil reais), divididos em quotas de valor nominal de R\$ 1,00 (Hum real) cada uma, integralizadas em moeda do País, pelo sócio na seguinte proporção:

➤ ANTONIO TADEU PENIDO SILVA	51.000 Quotas	R\$ 51.000,00
➤ TOTAL	51.000 Quotas	R\$ 51.000,00

**CLÁUSULA QUINTA:** A Sociedade iniciou suas atividades em 18/08/1986, e seu prazo de duração é indeterminado.

**CLÁUSULA SEXTA:** A responsabilidade do sócio único é restrita ao valor de suas quotas, mas responde solidariamente pela integralização do capital social.

**CLÁUSULA SETIMA -** A administração da Sociedade limitada unipessoal é exercida pelo sócio único **ANTONIO TADEU PENIDO SILVA** com os poderes e atribuições comuns de representação social em todo que se fizer necessário, autorizado o uso do nome empresarial, vedado, no entanto, em atividades estranhas ao interesse social ou assumir obrigações seja em favor de qualquer dos quotistas ou de terceiros, bem como onerar ou alienar bens imóveis da sociedade, sem autorização do outro sócio. (Art.997, VI: 1.013. 1.15, 1064, CC/2002).

**Parágrafo Primeiro** – Faculta-se ao sócio único administrador, nos limites de seus poderes, constituir procuradores em nome da sociedade, devendo ser especificados no instrumento de mandato, os atos e operações que poderão praticar e a duração do mandato, que, no caso de mandato judicial, poderá ser por prazo indeterminado.

**Parágrafo segundo** – Poderão ser designados administradores não sócios, na forma prevista no artigo 1.061 da Lei nº 10.406/2002. O uso da denominação social é privativo do administrador, o qual responde solidária e ilimitadamente por culpa ou dolo, pelos atos praticados contra este ato constitutivo ou determinações da Lei.

**CLÁUSULA OITAVA:** A sociedade unipessoal poderá a qualquer tempo, abrir ou fechar filial.

**CLÁUSULA NONA -** Ao término de cada exercício social, em 31 de dezembro, será procedido à elaboração do inventário, do balanço patrimonial e do balanço de resultado econômico, cabendo ao sócio único os lucros ou perdas apuradas. (art.1.065, CC/2002).

**CLÁUSULA DÉCIMA -** A sociedade poderá ser dissolvida por iniciativa de sócio único, que, nessa hipótese, realizará diretamente a liquidação ou indicará um liquidante, ditando-lhe a forma de liquidação. Solvidas as dívidas e extintas as obrigações da Sociedade, o patrimônio remanescente será integralmente incorporado ao patrimônio do titular.

**CLÁUSULA DÉCIMA PRIMEIRA** – O sócio único fará uma retirada mensal, a título de pró-labore, observadas as condições financeiras da sociedade.

**CLÁUSULA DÉCIMA SEGUNDA** – Falecendo ou interdito o sócio único da sociedade, a empresa continuará suas atividades com os herdeiros, sucessores e/ou sucessores do incapaz. Não sendo possível ou inexistindo interesse destes, o valor de seus haveres será apurado liquidado com base na situação patrimonial da empresa, à data da resolução, verificada em balanço especialmente levantado. O mesmo procedimento será adotado em outros casos em que a sociedade se resolva em relação ao sócio único.

**CLÁUSULA DÉCIMA TERCEIRA:** Fica a sociedade autorizada a distribuir antecipadamente lucros do exercício, com base em levantamento de balanço intermediário, observada a reposição de lucros quando a distribuição afetar o capital social, conforme estabelece o artigo 1.059 da Lei nº 10.406/2002.



000745

**22ª ALTERAÇÃO CONTRATUAL  
BH LABORATÓRIOS LTDA**

RUA IPIRANGA, Nº 67, CASA 2 BAIRRO FLORESTA, CEP: 31.015-180.  
BELO HORIZONTE/ MG  
CNPJ: 22.283.196/0001-01

**CLÁUSULA DÉCIMA QUARTA:** O sócio único declara, sob as penas da lei, que não está impedido de exercer a administração da sociedade, por lei especial, ou em virtude de condenação criminal, ou por se encontrar sob os efeitos dela, a pena que vede, ainda que temporariamente, o acesso a cargos públicos; ou por crime falimentar, de prevaricação, peita ou suborno, concussão, peculato, ou contra a economia popular, contra o sistema financeiro nacional, contra normas de defesa da concorrência, contra as relações de consumo, fé pública ou a propriedade. (**art.1.011, CC/2002**).

**CLÁUSULA DÉCIMA QUINTA** – Fica eleito o foro da comarca de Belo Horizonte/MG para o exercício e o cumprimento dos direitos e obrigações resultantes deste contrato.

E por estarem assim justos e contratados, assinam digitalmente a presente alteração em 01 via, para o devido arquivamento na Junta Comercial do Estado de Minas Gerais.

Belo Horizonte/MG, 14, de novembro de 2023.

\_\_\_\_\_  
**ANTONIO TADEU PENIDO SILVA**  
(SOCIO REMANESCENTE)

\_\_\_\_\_  
**MARINA MIRIAM PENIDO SILVA**  
(SÓCIA DESLIGADA)





# JUNTA COMERCIAL DO ESTADO DE MINAS GERAIS

Registro Digital

000746J

Documento Principal

Identificação do Processo		
Número do Protocolo	Número do Processo Módulo Integrador	Data
24/042.326-7	MGN2368875041	09/01/2024

Identificação do(s) Assinante(s)	
CPF	Nome
201.352.976-72	ANTONIO TADEU PENIDO SILVA
042.594.396-85	MARINA MIRIAM PENIDO SILVA

Junta Comercial do Estado de Minas Gerais







## TERMO DE AUTENTICAÇÃO - REGISTRO DIGITAL

Certifico que o ato, assinado digitalmente, da empresa BH LABORATORIOS LTDA - EPP, de NIRE 3120241742-1 e protocolado sob o número 24/042.326-7 em 10/01/2024, encontra-se registrado na Junta Comercial sob o número 11415781, em 15/01/2024. O ato foi deferido eletronicamente pelo examinador Maria da Piedade Sousa.

Certifica o registro, a Secretária-Geral, Marinely de Paula Bomfim. Para sua validação, deverá ser acessado o sítio eletrônico do Portal de Serviços / Validar Documentos (<https://portalservicos.jucemg.mg.gov.br/Portal/pages/imagemProcesso/viaUnica.jsf>) e informar o número de protocolo e chave de segurança.

### Capa de Processo

Assinante(s)	
CPF	Nome
201.352.976-72	ANTONIO TADEU PENIDO SILVA

### Documento Principal

Assinante(s)	
CPF	Nome
201.352.976-72	ANTONIO TADEU PENIDO SILVA
042.594.396-85	MARINA MIRIAM PENIDO SILVA

Belo Horizonte, segunda-feira, 15 de janeiro de 2024



Documento assinado eletronicamente por Maria da Piedade Sousa, Servidor(a) Público(a), em 15/01/2024, às 14:52 conforme horário oficial de Brasília.



A autenticidade desse documento pode ser conferida no [portal de serviços da jucemg](https://portalservicos.jucemg.mg.gov.br) informando o número do protocolo 24/042.326-7.





# JUNTA COMERCIAL DO ESTADO DE MINAS GERAIS

Registro Digital

000748 J

O ato foi deferido e assinado digitalmente por :

Identificação do(s) Assinante(s)	
CPF	Nome
873.638.956-00	MARINELY DE PAULA BOMFIM

Belo Horizonte, segunda-feira, 15 de janeiro de 2024



Junta Comercial do Estado de Minas Gerais

Certifico o registro sob o nº 11415781 em 15/01/2024 da Empresa BH LABORATORIOS LTDA - EPP, Nire 31202417421 e protocolo 240423267 - 10/01/2024. Autenticação: 6555E856EB5F5F8963FB5C6759D6A744A974E8A0. Marinely de Paula Bomfim - Secretária-Geral. Para validar este documento, acesse <http://www.jucemg.mg.gov.br> e informe nº do protocolo 24/042.326-7 e o código de segurança oDAH Esta cópia foi autenticada digitalmente e assinada em 15/01/2024 por Marinely de Paula Bomfim, Secretária-Geral.



# REPÚBLICA FEDERATIVA DO BRASIL

## CADASTRO NACIONAL DA PESSOA JURÍDICA

NÚMERO DE INSCRIÇÃO 22.283.196/0001-01 MATRIZ	COMPROVANTE DE INSCRIÇÃO E DE SITUAÇÃO CADASTRAL	DATA DE ABERTURA 18/08/1986
NOME EMPRESARIAL BH LABORATORIOS LTDA		
TÍTULO DO ESTABELECIMENTO (NOME DE FANTASIA) *****	PORTE EPP	
CÓDIGO E DESCRIÇÃO DA ATIVIDADE ECONÔMICA PRINCIPAL 46.47-8-01 - Comércio atacadista de artigos de escritório e de papelaria		
CÓDIGO E DESCRIÇÃO DAS ATIVIDADES ECONÔMICAS SECUNDÁRIAS 46.46-0-01 - Comércio atacadista de cosméticos e produtos de perfumaria 46.51-6-01 - Comércio atacadista de equipamentos de informática 46.45-1-01 - Comércio atacadista de instrumentos e materiais para uso médico, cirúrgico, hospitalar e de laboratórios 46.64-8-00 - Comércio atacadista de máquinas, aparelhos e equipamentos para uso odonto-médico-hospitalar; partes e peças 46.51-6-02 - Comércio atacadista de suprimentos para informática		
CÓDIGO E DESCRIÇÃO DA NATUREZA JURÍDICA 206-2 - Sociedade Empresária Limitada		
LOGRADOURO R IPIRANGA	NÚMERO 67	COMPLEMENTO CASA: 2;
CEP 31.015-180	BAIRRO/DISTRITO FLORESTA	MUNICÍPIO BELO HORIZONTE
UF MG	ENDEREÇO ELETRÔNICO CONTATO@MAUROCARDOSO.COM.BR	
TELEFONE (31) 3337-8390		
ENTE FEDERATIVO RESPONSÁVEL (EFR) *****		
SITUAÇÃO CADASTRAL ATIVA	DATA DA SITUAÇÃO CADASTRAL 03/11/2005	
MOTIVO DE SITUAÇÃO CADASTRAL		
SITUAÇÃO ESPECIAL *****	DATA DA SITUAÇÃO ESPECIAL *****	

Aprovado pela Instrução Normativa RFB nº 2.119, de 06 de dezembro de 2022.

Emitido no dia 13/01/2025 às 13:04:54 (data e hora de Brasília).

Página: 1/1



## Certidão Simplificada

Certificamos que as informações abaixo constam dos documentos arquivados nesta Junta Comercial e são vigentes na data de sua expedição.

Nome Empresarial: BH LABORATORIOS LTDA - EPP				
Natureza Jurídica: SOCIEDADE EMPRESARIA LIMITADA				
CNPJ 22.283.196/0001-01	Data de Arquivamento do Ato Constitutivo 18/08/1986	Data de Início de Atividade 01/08/1986		
Endereço Completo RUA IPIRANGA 67 CASA 2 - BAIRRO FLORESTA CEP 31015-180 - BELO HORIZONTE/MG				
Objeto Social: COMERCIO DE ARTIGOS E EQUIPAMENTOS PARA LABORATORIOS MEDICOS, ODONTOLOGICOS, VETERINARIOS, HOSPITALARES, FILMES RADIOLOGICOS, TODOS NOVOS E USADOS, PRODUTOS DE LIMPEZA, HIGIENE E PERFUMARIA, MOVEIS ESCOLARES, LABORATORIAIS, E ODONTOLOGICOS, BANCADAS, CAPELAS E EQUIPAMENTOS PARA SEGURANCA LABORATORIAL, IMPORTACAO DOS MESMOS, E A REVENDA DE EQUIPAMENTOS E SUPRIMENTOS PARA INFORMATICA E ESCRITORIO, TECIDOS E ROUPAS HOSPITALARES EM GERAL.				
Capital Social: R\$ 51.000,00 CINQUENTA E UM MIL REAIS	Microempresa ou Empresa de Pequeno Porte (Lei Complementar nº 123, de 2006) EMPRESA PEQUENO PORTE	Prazo de Duração INDETERMINADO		
Capital Integralizado: R\$ 51.000,00 CINQUENTA E UM MIL REAIS				
Sócios/Participação no Capital/Espécie de Sócio/Administrador/Término do Mandato				
CPF/CNPJ	Nome	Participação no Capital	Espécie de Sócio/ Administrador	Término do Mandato
201.352.976-72	ANTONIO TADEU PENIDO SILVA	R\$ 51.000,00	SÓCIO / ADMINISTRADOR	xxxxxxx
Administrador Nomeado/Término do Mandato				
CPF/CNPJ	Nome			Término do Mandato
xxxxxxx	xxxxxxx			xxxxxxx
Situação: ATIVA		Status: XXXXXXXX		
Último Arquivamento: 15/01/2024		Número: 11415781		
Ato	002 - ALTERACAO			
Evento(s)	021 - ALTERACAO DE DADOS (EXCETO NOME EMPRESARIAL)			
	2005 - SAIDA DE SOCIO/ADMINISTRADOR			
NADA MAIS#				

Belo Horizonte, 26 de Dezembro de 2024 12:52

MARINELY DE PAULA BOMFIM  
SECRETARIA GERAL



Certidão Simplificada Digital emitida pela JUNTA COMERCIAL DO ESTADO DE MINAS GERAIS e certificada digitalmente. Se desejar confirmar a autenticidade desta certidão, acesse o site da JUCEMG (<http://www.jucemg.mg.gov.br>) e clique em validar certidão. A certidão pode ser validada de duas formas:

- 1) Validação por envio de arquivo (upload)
- 2) Validação visual (digite o nº C240003741230 e visualize a certidão)

Voltar

Imprimir



## Certificado de Regularidade do FGTS - CRF

**Inscrição:** 22.283.196/0001-01  
**Razão Social:** BH LABORATORIOS LTDA  
**Endereço:** R IPIRANGA 67 CASA 2 / FLORESTA / BELO HORIZONTE / MG / 31015-180

A Caixa Econômica Federal, no uso da atribuição que lhe confere o Art. 7, da Lei 8.036, de 11 de maio de 1990, certifica que, nesta data, a empresa acima identificada encontra-se em situação regular perante o Fundo de Garantia do Tempo de Serviço - FGTS.

O presente Certificado não servirá de prova contra cobrança de quaisquer débitos referentes a contribuições e/ou encargos devidos, decorrentes das obrigações com o FGTS.

**Validade:** 30/12/2024 a 28/01/2025

**Certificação Número:** 2024123001100259482709

Informação obtida em 08/01/2025 09:44:01

A utilização deste Certificado para os fins previstos em Lei esta condicionada a verificação de autenticidade no site da Caixa:  
**[www.caixa.gov.br](http://www.caixa.gov.br)**



MINISTÉRIO DA FAZENDA  
Secretaria da Receita Federal do Brasil  
Procuradoria-Geral da Fazenda Nacional

**CERTIDÃO POSITIVA COM EFEITOS DE NEGATIVA DE DÉBITOS RELATIVOS AOS TRIBUTOS  
FEDERAIS E À DÍVIDA ATIVA DA UNIÃO**

Nome: BH LABORATORIOS LTDA  
CNPJ: 22.283.196/0001-01

Ressalvado o direito de a Fazenda Nacional cobrar e inscrever quaisquer dívidas de responsabilidade do sujeito passivo acima identificado que vierem a ser apuradas, é certificado que:

1. constam débitos administrados pela Secretaria da Receita Federal do Brasil (RFB) com exigibilidade suspensa nos termos do art. 151 da Lei nº 5.172, de 25 de outubro de 1966 - Código Tributário Nacional (CTN), ou objeto de decisão judicial que determina sua desconsideração para fins de certificação da regularidade fiscal, ou ainda não vencidos; e
2. constam nos sistemas da Procuradoria-Geral da Fazenda Nacional (PGFN) débitos inscritos em Dívida Ativa da União (DAU) com exigibilidade suspensa nos termos do art. 151 do CTN, ou garantidos mediante bens ou direitos, ou com embargos da Fazenda Pública em processos de execução fiscal, ou objeto de decisão judicial que determina sua desconsideração para fins de certificação da regularidade fiscal.

Conforme disposto nos arts. 205 e 206 do CTN, este documento tem os mesmos efeitos da certidão negativa.

Esta certidão é válida para o estabelecimento matriz e suas filiais e, no caso de ente federativo, para todos os órgãos e fundos públicos da administração direta a ele vinculados. Refere-se à situação do sujeito passivo no âmbito da RFB e da PGFN e abrange inclusive as contribuições sociais previstas nas alíneas 'a' a 'd' do parágrafo único do art. 11 da Lei nº 8.212, de 24 de julho de 1991.

A aceitação desta certidão está condicionada à verificação de sua autenticidade na Internet, nos endereços <<http://rfb.gov.br>> ou <<http://www.pgfn.gov.br>>.

Certidão emitida gratuitamente com base na Portaria Conjunta RFB/PGFN nº 1.751, de 2/10/2014.

Emitida às 07:56:16 do dia 06/11/2024 <hora e data de Brasília>.

Válida até 05/05/2025.

Código de controle da certidão: **29C2.2767.2848.657E**

Qualquer rasura ou emenda invalidará este documento.



**Prefeitura de Belo Horizonte**  
**Secretaria Municipal de Fazenda**  
Subsecretaria da Receita Municipal

**CONFIRMAÇÃO DE AUTENTICIDADE**

**CERTIDÃO DE QUITAÇÃO PLENA PESSOA JURÍDICA**

**REGISTROS DE ACESSO**

Código de Controle: **ABCFLNNLMN**

Certidão nº **29.535.939** Exercício: **2025**

Emissão em: **08/01/2025**

Requerimento em: **10:34:15**

Validade: **07/02/2025**

Nome: **BH LABORATORIOS LTDA**

CNPJ: **22.283.196.0001.01**

Ressalvando a Prefeitura Municipal de Belo Horizonte o direito de cobrar débitos posteriormente apurados, a Diretoria de Arrecadação, Cobrança e Dívida Ativa da Secretaria Municipal de Fazenda, no uso de suas atribuições legais, certifica que o Contribuinte acima encontra-se regular com a Fazenda Pública Municipal, em relação aos Tributos, Multas e Preços inscritos ou não em dívida ativa.



## SECRETARIA DE ESTADO DE FAZENDA DE MINAS GERAIS

## CERTIDÃO DE DÉBITOS TRIBUTÁRIOS

Negativa

CERTIDÃO EMITIDA EM:  
01/11/2024CERTIDÃO VALIDA ATÉ:  
30/01/2025

NOME/NOME EMPRESARIAL: BH LABORATORIOS LTDA

INSCRIÇÃO ESTADUAL: 062506332.00-14

CNPJ/CPF: 22.283.196/0001-01

SITUAÇÃO: Ativo

LOGRADOURO: RUA IPIRANGA

NÚMERO: 67

COMPLEMENTO: CA 2,

BAIRRO: FLORESTA

CEP: 31015180

DISTRITO/POVOADO:

MUNICÍPIO: BELO HORIZONTE

UF: MG

Ressalvado o direito de a Fazenda Pública Estadual cobrar e inscrever quaisquer dívidas de responsabilidade do sujeito passivo acima identificado que vierem a ser apuradas, é certificado que:

1. Não constam débitos relativos a tributos administrados pela Fazenda Pública Estadual e/ou Advocacia Geral do Estado;

2. No caso de utilização para lavratura de escritura pública ou registro de formal de partilha, de carta de adjudicação expedida em autos de inventário ou de arrolamento, de sentença em ação de separação judicial, divórcio, ou de partilha de bens na união estável e de escritura pública de doação de bens imóveis, esta certidão somente terá validade se acompanhada da Certidão de Pagamento / Desoneração do ITCD, prevista no artigo 39 do Decreto 43.981/2005.

Certidão válida para todos os estabelecimentos da empresa, alcançando débitos tributários do sujeito passivo em Fase Administrativa ou inscritos em Dívida Ativa.

IDENTIFICAÇÃO

NÚMERO DO PTA

DESCRIÇÃO

A autenticidade desta certidão deverá ser confirmada no sítio da Secretaria de Estado de Fazenda de Minas Gerais em [www.fazenda.mg.gov.br](http://www.fazenda.mg.gov.br) => certidão de débitos tributários => certificar documentos

CÓDIGO DE CONTROLE DE CERTIDÃO: 2024000816086134



PODER JUDICIÁRIO  
JUSTIÇA DO TRABALHO**CERTIDÃO NEGATIVA DE DÉBITOS TRABALHISTAS**

Nome: BH LABORATORIOS LTDA (MATRIZ E FILIAIS)

CNPJ: 22.283.196/0001-01

Certidão n°: 78365304/2024

Expedição: 12/11/2024, às 13:49:59

Validade: 11/05/2025 - 180 (cento e oitenta) dias, contados da data de sua expedição.

Certifica-se que **BH LABORATORIOS LTDA (MATRIZ E FILIAIS)**, inscrito(a) no CNPJ sob o n° **22.283.196/0001-01**, **NÃO CONSTA** como inadimplente no Banco Nacional de Devedores Trabalhistas.

Certidão emitida com base nos arts. 642-A e 883-A da Consolidação das Leis do Trabalho, acrescentados pelas Leis ns.º 12.440/2011 e 13.467/2017, e no Ato 01/2022 da CGJT, de 21 de janeiro de 2022. Os dados constantes desta Certidão são de responsabilidade dos Tribunais do Trabalho.

No caso de pessoa jurídica, a Certidão atesta a empresa em relação a todos os seus estabelecimentos, agências ou filiais.

A aceitação desta certidão condiciona-se à verificação de sua autenticidade no portal do Tribunal Superior do Trabalho na Internet (<http://www.tst.jus.br>).

Certidão emitida gratuitamente.

**INFORMAÇÃO IMPORTANTE**

Do Banco Nacional de Devedores Trabalhistas constam os dados necessários à identificação das pessoas naturais e jurídicas inadimplentes perante a Justiça do Trabalho quanto às obrigações estabelecidas em sentença condenatória transitada em julgado ou em acordos judiciais trabalhistas, inclusive no concernente aos recolhimentos previdenciários, a honorários, a custas, a emolumentos ou a recolhimentos determinados em lei; ou decorrentes de execução de acordos firmados perante o Ministério Público do Trabalho, Comissão de Conciliação Prévia ou demais títulos que, por disposição legal, contiver força executiva.



**ANEXO III**  
**DECLARAÇÃO UNIFICADA**

**AO(A) AGENTE DE CONTRATAÇÃO**  
**MUNICÍPIO DE CAPANEMA, ESTADO DO PARANÁ**  
**PREGÃO Nº: 60/2024**

**OBJETO DA CONTRATAÇÃO:**

AQUISIÇÃO DE EQUIPAMENTOS DESTINADOS AO USO DAS UNIDADES DE SAÚDE BUCAL E ATENÇÃO PRIMÁRIA À SAÚDE DO MUNICÍPIO DE CAPANEMA/PR, EM ATENDIMENTO AO INCENTIVO FINANCEIRO DE INVESTIMENTO PARA AQUISIÇÃO DE EQUIPAMENTOS PARA UNIDADES DE ATENÇÃO PRIMÁRIA, RESOLUÇÃO SESA/PR Nº 1.428/2023, NA MODALIDADE FUNDO A FUNDO ESTADUAL, COM ADOÇÃO PELO SISTEMA REGISTRO DE PREÇOS.

I - PELO PRESENTE INSTRUMENTO E PARA TODOS OS FINS DE DIREITO, O CONTRATADO, DENOMINADO DE BH LABORATÓRIOS LTDA, INSCRITO(A) NO CNPJ SOB O Nº 22.283.196/0001-01, SEDIADO(A) NO SEGUINTE ENDEREÇO: RUA IPIRANGA Nº 67 – BAIRRO FLORESTA, BELO HORIZONTE/MG, CEP: 31.015-180, COM O SEGUINTE ENDEREÇO ELETRÔNICO: LICITACAO@BHLABORATORIOS.COM.BR, E COM O SEGUINTE CONTATO TELEFÔNICO E WHATSAPP: 31 8492-6898, NESTE ATO REPRESENTADO(A) PELO SR. ANTONIO TADEU PENIDO SILVA, CPF Nº 201.352.976-72, COM FUNÇÃO DE: SÓCIO ADMINISTRADOR, CONFORME ATOS CONSTITUTIVOS DA EMPRESA, **DECLARA:**

A CIÊNCIA E CONCORDÂNCIA DO LICITANTE COM AS OBRIGAÇÕES E REGRAS DE EXECUÇÃO, DE FISCALIZAÇÃO, DE MEDIÇÃO, DE RECEBIMENTO E DE PAGAMENTO PREVISTAS NO EDITAL E ANEXOS, ASSUMINDO A RESPONSABILIDADE DE CUMPRIR-LAS E DE EXIGIR O SEU CUMPRIMENTO;

QUE O LICITANTE NÃO EMPREGA MENORES DE 18 (DEZOITO) ANOS EM TRABALHO NOTURNO, PERIGOSO OU INSALUBRE; DE QUE NÃO EMPREGA MENORES DE 16 (DEZESSEIS) ANOS; DE QUE CASO A PROPONENTE EMPREGAR MENORES DE 16 (DEZESSEIS) ANOS, ESTES ESTÃO CONTRATADOS NA CONDIÇÃO DE JOVEM APRENDIZ, NOS TERMOS DO ARTIGO 7º, INCISO XXXIII, DA CONSTITUIÇÃO FEDERAL;

QUE O LICITANTE E OS SEUS SÓCIOS E/OU ADMINISTRADORES NÃO SE ENCONTRE(M), AO TEMPO DO PROCESSO DE CONTRATAÇÃO, IMPOSSIBILITADO(S) DE PARTICIPAR DA LICITAÇÃO/CONTRATAÇÃO EM DECORRÊNCIA DE SANÇÃO DE IMPEDIMENTO OU DE INIDONEIDADE QUE LHE FOI IMPOSTA POR QUALQUER ÓRGÃO PÚBLICO, DE QUALQUER ENTE FEDERADO;

QUE O LICITANTE NÃO TEVE A CONTRATAÇÃO RESCINDIDA UNILATERALMENTE PELA ADMINISTRAÇÃO PÚBLICA MUNICIPAL, NO ÂMBITO DO PROCESSO DE CONTRATAÇÃO ANTERIOR PARA O MESMO OBJETO, INDEPENDENTEMENTE DO ESGOTAMENTO DOS RECURSOS ADMINISTRATIVOS CABÍVEIS, QUANDO APLICADA A MEDIDA CAUTELAR ADMINISTRATIVA PREVISTA NO INCISO II DO ART. 247 DA LCM 14/22;

QUE O LICITANTE NÃO MANTÉM VÍNCULO DE NATUREZA TÉCNICA, COMERCIAL, ECONÔMICA, FINANCEIRA, TRABALHISTA OU CIVIL COM AGENTE POLÍTICO OU DIRIGENTE DO ÓRGÃO INTERESSADO NA CONTRATAÇÃO OU COM AGENTE PÚBLICO QUE DESEMPENE FUNÇÃO NO RESPECTIVO PROCESSO DE CONTRATAÇÃO OU QUE ATUARÁ NA EXECUÇÃO, CONTROLE OU FISCALIZAÇÃO DA CONTRATAÇÃO, OU QUE DELES SEJA CÔNJUGE, COMPANHEIRO OU PARENTE EM LINHA RETA, COLATERAL OU POR AFINIDADE, ATÉ O TERCEIRO GRAU;

QUE O LICITANTE NÃO INTEGRA UM GRUPO ECONÔMICO, DE FATO OU DE DIREITO, COM OUTRO(S) LICITANTE(S) OU CONTRATADO(S) DESTE PROCESSO DE CONTRATAÇÃO;

QUE O LICITANTE, NOS 5 (CINCO) ANOS ANTERIORES À DIVULGAÇÃO DO EDITAL, NÃO FOI CONDENADO JUDICIALMENTE, COM TRÂNSITO EM JULGADO, POR EXPLORAÇÃO DE TRABALHO INFANTIL, POR SUBMISSÃO DE TRABALHADORES A CONDIÇÕES ANÁLOGAS ÀS DE ESCRAVO OU POR CONTRATAÇÃO DE ADOLESCENTES NOS CASOS VEDADOS PELA LEGISLAÇÃO TRABALHISTA;

QUE INEXISTEM FATOS IMPEDITIVOS PARA A HABILITAÇÃO DO LICITANTE NO CERTAME E DE QUE NÃO SE ENQUADRA EM NENHUMA DAS HIPÓTESES DE CONFLITO DE INTERESSES PREVISTAS NA LEI, CIENTE DA OBRIGATORIEDADE DE DECLARAR OCORRÊNCIAS POSTERIORES, DURANTE TODA A VIGÊNCIA DA CONTRATAÇÃO;

QUE O ORÇAMENTO E A PROPOSTA COMERCIAL APRESENTADOS PELO LICITANTE NESTE PROCESSO DE CONTRATAÇÃO FORAM ELABORADOS DE FORMA INDEPENDENTE;

QUE O LICITANTE NÃO POSSUI, EM SUA CADEIA PRODUTIVA, EMPREGADOS EXECUTANDO TRABALHO DEGRADANTE OU FORÇADO, OBSERVANDO O DISPOSTO NOS INCISOS III E IV DO ARTIGO 1º E NO INCISO III DO ARTIGO 5º DA CONSTITUIÇÃO FEDERAL;

QUE NENHUM SÓCIO E/OU ADMINISTRADOR DO LICITANTE EXERCE CARGO OU FUNÇÃO PÚBLICA IMPEDITIVA DE RELACIONAMENTO COMERCIAL COM A ADMINISTRAÇÃO PÚBLICA;



QUE O LICITANTE NÃO CONTRATARÁ EMPREGADOS COM INCOMPATIBILIDADE COM AS AUTORIDADES CONTRATANTES OU OCUPANTES DE CARGOS DE DIREÇÃO OU DE ACESSORAMENTO, INCLUINDO OS RESPECTIVOS PARENTES ATÉ O TERCEIRO GRAU, NA FORMA DA SÚMULA VINCULANTE Nº 13 DO STF;

QUE O LICITANTE E SEU(S) SÓCIO(S) NÃO SE ENCONTRAM EM ESTADO DE INSOLVÊNCIA CIVIL, FALÊNCIA OU RECUPERAÇÃO JUDICIAL OU EXTRAJUDICIAL;

A CIÊNCIA DE QUE SOBRE O VALOR DEVIDO AO CONTRATADO, DECORRENTE DA PRESENTE CONTRATAÇÃO, SERÃO RETIDOS OS VALORES REFERENTES AOS TRIBUTOS INCIDENTES, CONFORME O DISPOSTO NA LEGISLAÇÃO; P) QUE O LICITANTE ASSEGURA AO MUNICÍPIO O ATENDIMENTO ÀS OBRIGAÇÕES LEGAIS, TANTO NA ESFERA FEDERAL, QUANTO ESTADUAL E MUNICIPAL, AO QUE SE REFERE ÀS QUESTÕES SOCIAIS E AMBIENTAIS E ÀS NORMAS AMBIENTAIS E SOCIAIS DO BANCO MUNDIAL, GARANTINDO A SEGURIDADE SOCIAL DE SEUS EMPREGADOS, O ATENDIMENTO À CONSOLIDAÇÃO DAS LEIS DO TRABALHO (CLT), O CUIDADO COM A SAÚDE E SEGURANÇA DO TRABALHADOR, O COMBATE AO ASSÉDIO MORAL E SEXUAL, ALÉM DA OBSERVÂNCIA E COMPROMETIMENTO COM A CONSERVAÇÃO E PRESERVAÇÃO DO MEIO AMBIENTE;

CIÊNCIA DE QUE AS VEDAÇÕES INDICADAS NAS ALÍNEAS "D", "E" E "F" TAMBÉM SÃO APLICADAS: AO LICITANTE QUE ATUE EM SUBSTITUIÇÃO A OUTRA PESSOA, FÍSICA OU JURÍDICA, COM O INTUITO DE BURLAR A EFETIVIDADE DA SANÇÃO A ELA APLICADA, INCLUSIVE A SUA CONTROLADORA, CONTROLADA OU COLIGADA, DESDE QUE DEVIDAMENTE COMPROVADO O ILÍCITO OU A UTILIZAÇÃO FRAUDULENTE DA PERSONALIDADE JURÍDICA DO LICITANTE.

À PESSOA JURÍDICA LICITANTE QUE POSSUA COMO SÓCIO, ADMINISTRADOR OU NÃO, A MESMA PESSOA FÍSICA QUE SEJA SÓCIA-ADMINISTRADORA, OU SÓCIA MAJORITÁRIA, OU SÓCIA EXCLUSIVA DA PESSOA JURÍDICA DECLARADA INIDÔNEA OU QUE FOR IMPEDIDA DE LICITAR COM A ADMINISTRAÇÃO PÚBLICA DE QUALQUER ENTE FEDERADO;

À PESSOA JURÍDICA LICITANTE QUE POSSUA COMO SÓCIO, ADMINISTRADOR OU NÃO, O CÔNJUGE, O COMPANHEIRO OU OS FILHOS DO SÓCIO-ADMINISTRADOR, OU DO SÓCIO MAJORITÁRIO, OU DO SÓCIO EXCLUSIVO DA PESSOA JURÍDICA DECLARADA INIDÔNEA OU QUE FOR IMPEDIDA DE LICITAR COM A ADMINISTRAÇÃO PÚBLICA DE QUALQUER ENTE FEDERADO.

II - PARA OS FINS DA PRESENTE CONTRATAÇÃO, INDICAMOS AS SEGUINTE INFORMAÇÕES:

O(A) RESPONSÁVEL LEGAL DA PESSOA JURÍDICA, A SUA QUALIFICAÇÃO COMPLETA E A SUA FUNÇÃO NA EMPRESA; EM CASO DE QUALQUER COMUNICAÇÃO FUTURA REFERENTE A ESTE PROCESSO DE CONTRATAÇÃO, BEM COMO EM CASO DE EVENTUAL CONTRATAÇÃO, **CONCORDO QUE A COMUNICAÇÃO OFICIAL DO MUNICÍPIO SEJA ENCAMINHADA DE FORMA ELETRÔNICA, PARA OS SEGUINTE ENDEREÇOS E NÚMEROS:**

- **E-MAIL:** LICITACAO@BHLABORATORIOS.COM.BR

- **TELEFONE:** (31) 3021-8205

- **WHATS APP:** (31) 8492-6898

CASO ALTERE OS ENDEREÇOS OU NÚMEROS MENCIONADOS ACIMA, SERÁ PROTOCOLIZADO UM PEDIDO DE ALTERAÇÃO JUNTO AO MUNICÍPIO, SOB PENA DE SER CONSIDERADA VALIDAMENTE INTIMADA CONFORME OS DADOS ANTERIORMENTE FORNECIDOS.

BELO HORIZONTE, 23 DE JANEIRO DE 2025.

  
ANTONIO TADEU PENIDO SILVA  
SÓCIO / DIRETOR  
RG: M-861.172 - SSP/MG



**ANEXO IV**  
**DECLARAÇÃO DE ENQUADRAMENTO - ME/EPP**

PELO PRESENTE INSTRUMENTO, A BH LABORATORIOS LTDA, INSCRITO(A) NO CNPJ SOB O Nº 22.283.196/0001-01, SEDIADO(A) NO SEGUINTE ENDEREÇO: RUA IPIRANGA Nº 67 – BAIRRO FLORESTA, BELO HORIZONTE/MG, CEP: 31.015-180, COM O SEGUINTE ENDEREÇO ELETRÔNICO: LICITACAO@BHLABORATORIOS.COM.BR, E COM O SEGUINTE CONTATO TELEFÔNICO E WHATSAPP: 31 8492-6898, NESTE ATO REPRESENTADA PELO SR.

ANTONIO TADEU PENIDO SILVA, CPF Nº 201.352.976-72, COM FUNÇÃO DE: SÓCIO ADMINISTRADOR, CONFORME ATOS CONSTITUTIVOS DA EMPRESA OU PROCURAÇÃO APRESENTADA NOS AUTOS, **DECLARA**, SOB AS PENAS DO ARTIGO 299 DO CÓDIGO PENAL E DEMAIS SANÇÕES ADMINISTRATIVAS APLICÁVEIS, QUE SE ENQUADRA NA SITUAÇÃO DE EMPRESA DE PEQUENO PORTE, NOS TERMOS DA LEI COMPLEMENTAR Nº 123/2006, BEM ASSIM QUE INEXISTEM FATOS SUPERVENIENTES QUE CONDUZAM AO SEU DESENQUADRAMENTO DESTA SITUAÇÃO. DECLARA, AINDA, NOS TERMOS DO ART. 21, §§ 2º A 4º, DA LEI COMPLEMENTAR MUNICIPAL Nº 14/2022, A OBTENÇÃO DE BENEFÍCIOS LEGAIS FICA LIMITADA ÀS MICROEMPRESAS E ÀS EMPRESAS DE PEQUENO PORTE QUE, NO ANO-CALENDÁRIO DE REALIZAÇÃO DA LICITAÇÃO, AINDA NÃO TENHAM CELEBRADO CONTRATAÇÃO(ÕES) COM A ADMINISTRAÇÃO PÚBLICA (UNIÃO, ESTADOS, MUNICÍPIOS), CUJOS VALORES JÁ FATURADOS, SOMADOS AO MONTANTE QUE CERTAMENTE SERÁ FATURADO, NO RESPECTIVO ANO-CALENDÁRIO, NÃO EXTRAPOLEM A RECEITA BRUTA MÁXIMA ADMITIDA PARA FINS DE ENQUADRAMENTO COMO EMPRESA DE PEQUENO PORTE. PARA OS FINS DO DISPOSTO NO PARÁGRAFO ANTERIOR, NÃO SERÃO SOMADOS COMO MONTANTE QUE CERTAMENTE SERÁ FATURADO NO RESPECTIVO ANO-CALENDÁRIO, OS VALORES INDICADOS NAS CONTRATAÇÕES PÚBLICAS QUE ADOTAREM O SISTEMA DE REGISTRO DE PREÇOS. PARA OS FINS DO DISPOSTO ACIMA, AS EVENTUAIS CONTRATAÇÕES QUE A EMPRESA POSSUIR COM OUTROS ENTES FEDERADOS, COM PRAZO DE VIGÊNCIA SUPERIOR A 1 (UM) ANO, SOMENTE FOI CONSIDERADO O VALOR ANUAL DO CONTRATO PARA FINS DE ENQUADRAMENTO NOS LIMITES PREVISTOS NOS PARÁGRAFOS ACIMA.

BELO HORIZONTE, 23 DE JANEIRO DE 2025.

  
\_\_\_\_\_  
ANTONIO TADEU PENIDO SILVA  
SÓCIO / DIRETOR  
RG: M-861.172 - SSP/MG

CMOS DRAKE	Formulário de Registros	FOR_PD00081_01
	<b>CARACTERÍSTICAS TÉCNICAS PARA PROCESSO LICITATÓRIO</b>	DOC00749_01

1. DESCRIÇÃO DO PRODUTO	
<b>2.1 PRODUTO:</b>	DESFIBRILADOR EXTERNO AUTOMÁTICO - LIFE 400 FUTURA
2.2 CARACTERÍSTICAS TÉCNICAS	
<p>Equipamento portátil, compacto, leve, microprocessado, com alça para transporte incorporada ao gabinete, adaptável a pacientes adultos e pediátricos, de tamanho reduzido, tecnologia de onda bifásica exponencial truncada em conformidade com a Guideline 2015, possibilidades de atualização futura de protocolo no próprio local onde o equipamento estiver instalado. Projetado para atendimento em emergências cardíacas e aplicação com uso de pás adesivas, com indicação ilustrativa para o correto posicionamento.</p> <p>Suporte básico de vida com identificação visual através de etiquetas com leitura simbólica e numérica indicando passo a passo a sequência da RCP.</p>	
Alarmes sonoros e visuais	Alarmes de bateria fraca.
Auxílio ao socorrista	Indicação sonora para o ritmo da massagem cardíaca. O equipamento emitirá um BIP orientando o socorrista a velocidade adequada da massagem cardíaca a ser aplicada no tórax do paciente.
Auto-teste	Realiza auto teste ao ser ligado periodicamente. Informa o percentual da carga da bateria, quando detectada que a bateria está com percentual baixo os alarmes serão iniciados emitindo um sinal sonoro e visual.
Alimentação	110/220 volts
Anula carga	Descarga interna após 30 segundos se não houver sido acionado o botão luminoso de tratamento.
Bateria	De Lithium - recarregável de longa duração – Pack de baterias que possibilita tanto a utilização de baterias recarregáveis quanto baterias descartáveis.
Bateria recarregável Lithium-Ion Standard	Capacidade para 200 choques ou 10 horas de monitoramento, 5 anos em stand-by.
Modo de desfibrilação infantil de fábrica:	Uso infantil de 01 a 08 anos de idade - com limite de 50 Joules – 50 – 50 – 50 joules.
Modo de desfibrilação adulto de fábrica:	150-150-150 joules.
Comandos	Comandos de voz, texto, sinais visuais. Dispõe de comando de voz e texto apresentados em display, que instrui o socorrista/profissional durante a sequência da RCP.
Conexão das pás	As pás ficam conectadas ao equipamento e enquanto esta não é conectada o DEA informa por comando de voz e texto, indicando a necessidade de conectá-las.
Conectores	Conector das pás de choque (eletrodos) na parte frontal do equipamento.
Detecções	Detecta automaticamente arritmias malignas, TV E FV, que necessitam de desfibrilação automática.
Dados visualizados no display	Visualiza a curva, o número de choques, cronômetro, indicador do nível de bateria, BPM, as mensagens de texto.
Display de cristal líquido colorido	4,3". – Colorido Com ângulo superiora 30% (trinta) por cento de inclinação que permite ao socorrista a perfeita visualização da monitorização do ECG.

CMOS DRAKE	Formulário de Registros	FOR_PD00081_01
	CARACTERÍSTICAS TÉCNICAS PARA PROCESSO LICITATÓRIO	DOC00749_01

ECG	Sistema automático de avaliação de ECG que detecta complexos QRS, apresentando a curva do ECG no display do equipamento.
Entrada USB	Conexão USB para transferência de dados
Frequência cardíaca	10-300 BPM com apresentação numérica no display.
Gabinete	Em polímero de alto impacto – totalmente isolado.
Grau de proteção	IP 56 – Proteção contra entrada de sólidos e líquidos.
Impedância	Medidas da impedância para ajuste da fase 1 e 2 da onda bifásica (20-200Ohms), ajustando o tempo de duração, o nível de corrente elétrica do choque, aumentando a eficácia na desfibrilação e reduzindo o risco de danos causados ao paciente não permitindo disparo com pás abertas ou em curto-circuito.
Idioma	Português – Opcional: Espanhol
Inmetro	Certificado no INMETRO NBR IEC 60.601-1, 60.601-1-2, 60.601.2-4, 60601-1-6.
Pás descartáveis	Pás descartáveis adulto e/ou infantil.
Peso	Peso aproximado de 1,9 kg.
Softwares	Possui software dedicado, compatível com ambiente Windows para comunicação e interpretação dos dados coletados para PC, com cabos interface, licença de software, quando solicitado com esta versão. <b>Software Phoenix:</b> através deste software é possível visualizar todos os eventos ocorridos durante a toda utilização do equipamento. Através do Cartão de memória ou do cabo UBS será possível a transferência dos dados para o software Phoenix que permitirá uma análise detalhada dos eventos gravados durante a utilização do DEA. Permite visualização de todos os dados armazenados; Exibição das curvas, eventos, informações gerais, impressão de dados, alteração de idioma, visualização de eventos ocorridos, data e hora, descrição da ocorrência. Com capacidade de armazenamento de 4 gigabytes ou mais de 1000 eventos.
Tempo de carga	Menor que 5 segundos para 150 joules.
Tempo desde o início da operação do desfibrilador até a prontidão para descarga	Máximo 30 segundos na energia máxima
Tempo de carga completa da bateria	4 horas quando completamente descarregada
Tempo descarga	Menor que 240 ms.
Tipo de onda	Bifásica Exponencial Truncada.
Softwares	Possui software dedicado, compatível com ambiente Windows para comunicação e interpretação dos dados coletados para PC, com cabos interface, licença de software, quando solicitado com esta versão.
Temperatura ambiente	0°C a 50°C
Umidade relativa do ar	05 % a 95% - sem condensação
Classificação	CF
Modelo	LIFE 400 FUTURA
Marca/ Fabricante	CMOS DRAKE
Procedência	NACIONAL
RMS	80058130008
<b>ACESSÓRIOS QUE ACOMPANHAM ESTE EQUIPAMENTO:</b>	-01 par de eletrodos de choque autoadesivos uso adulto; -01 bateria de Lithium recarregável; -01 carregador de bateria; -01 cabo USB;

CMOS DRAKE	Formulário de Registros	FOR_PD00081_01
	<b>CARACTERÍSTICAS TÉCNICAS PARA PROCESSO LICITATÓRIO</b>	DOC00749_01

	-01 bolsa para transporte -01 manual do usuário; -Certificado de garantia;
--	--

**EQUIPOSUL COM. E  
ASSISTENCIA TEC. DE  
EQUIPAMENTOS A  
SÁÚDE LTDA  
36.999.842/0001-46**





## Sistema de Cadastramento Unificado de Fornecedores - SICAF

**Declaração**

Declaramos para os fins exigidos na legislação, conforme documentação registrada no SICAF, que a situação do fornecedor no momento é a seguinte:

**Dados do Fornecedor**

CNPJ: 36.999.842/0001-46 DUNS®: 928070512  
 Razão Social: EQUIPSUL COMERCIO E ASSISTENCIA TECNICA DE EQUIPAMENTOS A SAUDE LTDA  
 Nome Fantasia: EQUIPSUL  
 Situação do Fornecedor: **Credenciado** Data de Vencimento do Cadastro: 29/12/2025  
 Natureza Jurídica: **SOCIEDADE EMPRESÁRIA LIMITADA**  
 MEI: **Não**  
 Porte da Empresa: **Empresa de Pequeno**

**Ocorrências e Impedimentos**

Ocorrência: **Nada Consta**  
 Impedimento de Licitar: **Nada Consta**  
 Ocorrências Impeditivas indiretas: **Nada Consta**  
 Vínculo com "Serviço Público": **Nada Consta**

**Níveis cadastrados:**

Automática: a certidão foi obtida através de integração direta com o sistema emissor. Manual: a certidão foi inserida manualmente pelo fornecedor.

**I - Credenciamento****II - Habilitação Jurídica****III - Regularidade Fiscal e Trabalhista Federal**

Receita Federal e PGFN	Validade:	17/06/2025	Automática
FGTS	Validade:	28/01/2025	Automática
Trabalhista ( <a href="http://www.tst.jus.br/certidao">http://www.tst.jus.br/certidao</a> )	Validade:	08/07/2025	Automática

**IV - Regularidade Fiscal Estadual/Distrital e Municipal**

Receita Estadual/Distrital	Validade:	09/03/2025
Receita Municipal	Validade:	09/04/2025

**VI - Qualificação Econômico-Financeira**

Validade:	31/05/2025
-----------	------------



## TRIBUNAL DE CONTAS DA UNIÃO

**Consulta Consolidada de Pessoa Jurídica**

Este relatório tem por objetivo apresentar os resultados consolidados de consultas eletrônicas realizadas diretamente nos bancos de dados dos respectivos cadastros. A responsabilidade pela veracidade do resultado da consulta é do Órgão gestor de cada cadastro consultado. A informação relativa à razão social da Pessoa Jurídica é extraída do Cadastro Nacional da Pessoa Jurídica, mantido pela Receita Federal do Brasil.

**Consulta realizada em:** 27/01/2025 07:56:56

**Informações da Pessoa Jurídica:**

Razão Social: **EQUIPSUL COMERCIO E ASSISTENCIA TECNICA DE EQUIPAMENTOS A SAUDE LTDA**  
CNPJ: **36.999.842/0001-46**

**Resultados da Consulta Eletrônica:**

Órgão Gestor: **TCU**  
Cadastro: **Licitantes Inidôneos**  
Resultado da consulta: **Nada Consta**

Para acessar a certidão original no portal do órgão gestor, clique [AQUI](#).

Órgão Gestor: **CNJ**  
Cadastro: **CNIA - Cadastro Nacional de Condenações Cíveis por Ato de Improbidade Administrativa e Inelegibilidade**  
Resultado da consulta: **Nada Consta**

Para acessar a certidão original no portal do órgão gestor, clique [AQUI](#).

Órgão Gestor: **Portal da Transparência**  
Cadastro: **Cadastro Nacional de Empresas Inidôneas e Suspensas**  
Resultado da consulta: **Nada Consta**

Para acessar a certidão original no portal do órgão gestor, clique [AQUI](#).

Órgão Gestor: **Portal da Transparência**  
Cadastro: **CNEP - Cadastro Nacional de Empresas Punidas**  
Resultado da consulta: **Nada Consta**

Para acessar a certidão original no portal do órgão gestor, clique [AQUI](#).

Obs: A consulta consolidada de pessoa jurídica visa atender aos princípios de simplificação e racionalização de serviços públicos digitais. Fundamento legal: Lei nº 12.965, de 23 de abril de 2014, Lei nº 13.460, de 26 de junho de 2017, Lei nº 13.726, de 8 de outubro de 2018, Decreto nº 8.638 de 15, de janeiro de 2016.



**PROPOSTA READEQUADA**  
Município de Capanema - PR  
EDITAL DO PREGÃO Nº 60/2024

22/01/2025

<b>RAZÃO SOCIAL: EQUIPSUL COMÉRCIO E ASSISTÊNCIA TÉCNICA DE EQUIPAMENTOS A SAÚDE</b>	
<b>LTDA</b>	
<b>CNPJ: 36.999.842/0001-46</b>	<b>INSCRIÇÃO ESTADUAL: 096.3813005</b>
<b>E-MAIL: licita@equipsul.com</b>	<b>TELEFONES: ( 51 ) 3208-1282 / 980 442 696</b>
<b>ENDEREÇO: Rua Ricalde Marques, 119, CEP 91040-280 Bairro Jardim São Pedro, Porto Alegre/RS</b>	
<b>RESPONSÁVEL LEGAL : Roberta Pizzoli - RG 9065641897 SSP / RS - CPF 811.214.070 - 72</b>	
<b>BANCO CADASTRADO</b>	
<b>BANCO DO BRASIL 0001 AG : 3661-7 CC : 33771-4</b>	
<b>CHAVE PIX : pix@equipsul.com</b>	

LOTE ITEM	DESCRIÇÃO	QUA	MARCA/ MODELO	VALOR	VALOR TOTAL
11	<b>DETECTOR DE BATIMENTOS CARDÍACO FETAL, MODELO PORTÁTIL, ALIMENTADO POR BATERIA 9 V, QUE PERMITA GUARDA DO CRISTAL. DEVERÁ ESTAR ACONDICIONADO EM ESTOJO DE COURO, E QUE PERMITA FACILIDADE DE TROCA DA BATERIA. MEDIDAS: 4 X 8 X 18 CM. ESTAS MEDIDAS PODERÃO SOFRER VARIAÇÃO DE ± 10 % DEVERÁ TRAZER A MARCA DO FABRICANTE E LOTE DE FABRICAÇÃO GRAVADA NO APARELHO. GARANTIA MÍNIMA DE 01 ANO. APRESENTAR CATÁLOGO E MANUAL EM PORTUGUÊS, REGISTRO NO MS/ANVISA, CERTIFICADO DE BOAS PRÁTICAS DE FABRICAÇÃO. COMPROVAR ASSISTÊNCIA TÉCNICA NO ESTADO DO PARANÁ.</b>	13	MD FD 200 B	R\$330,70	R\$4.299,10

				<b>TOTAL</b>	<b>R\$4.299,10</b>

**Validade da proposta: conforme edital**  
**Garantia conforme edital**  
**Prazo de entrega: conforme edital**  
**Frete incluso.**

Cumpre-nos informar-lhes ainda que examinamos os documentos da licitação,  
inteirando-nos dos mesmos para elaboração da presente proposta.

E, em consonância aos referidos documentos, declaramos:

- 1 - Que estamos cientes e concordamos com os Termos do Edital em epígrafe e das cláusulas da minuta do contrato;
- 2- Declaramos inteira submissão às condições constantes neste edital e seus anexos e que a proposta inclui quaisquer vantagens, abatimentos, impostos, taxas e contribuições sociais, obrigações trabalhistas, previdenciárias, fiscais e comerciais, que eventualmente incidam sobre a operação ou, ainda, despesas com terceiros.

#### ASSISTÊNCIA TÉCNICA:

##### Caobianco

1

R. Pedro Collere, 987 – Vila Izabel – Curitiba – PR - 80320-320

(41) 3342-4454

otto@caobianco.com

ROBERTA PIZZOLI

PROPRIETÁRIA

RG Nº : 9065641897 SJS / RS

CPF Nº 811.214.07072

36.999.842/0001-46  
EQUIPSUL COMERCIO E ASSISTÊNCIA  
TÉCNICA DE EQUIPAMENTOS A SAÚDE EIRELI  
RUA RICARDO MARQUES, 119  
JARDIM DO PRADO, CEP: 91450-260  
PORTO ALEGRE - RS

000767 J



DOPPLER FETAL PORTÁTIL  
**FD-200**

Manual de Instruções

## ÍNDICE

<b>1. SEGURANÇA GERAL</b> .....	<b>4</b>
1.1 AVISOS .....	4
<b>2. VISÃO GERAL</b> .....	<b>6</b>
<b>3. CARACTERÍSTICAS</b> .....	<b>6</b>
<b>4. INDICAÇÃO DE USO</b> .....	<b>7</b>
<b>5. APRESENTAÇÃO GERAL</b> .....	<b>7</b>
<b>6. VISORES</b> .....	<b>7</b>
6.1. VISOR MODELO FD-200A .....	7
6.2. VISOR MODELO FD-200C .....	8
6.3. VISOR MODELOS FD-200B E FD-200D .....	8
<b>7. TECLAS E LUZES INDICADORAS</b> .....	<b>8</b>
7.1. AJUSTE DO VOLUME .....	8
7.2. LIGA/DESLIGA .....	8
7.3. MODO DE CONFIGURAÇÃO .....	8
7.4. SELECIONANDO O MODO .....	8
7.5. LUZ DE INDICAÇÃO .....	9
7.6. TRANSDUTORES .....	9
<b>8. INSTRUÇÕES DE USO</b> .....	<b>9</b>
8.1. UTILIZANDO A PILHA OU BATERIA.....	9
8.1.1.SUBSTITUINDO OU CARREGANDO A BATERIA.....	9
8.2. OPERANDO O TRANSDUTOR .....	9
8.3. LIGANDO O EQUIPAMENTO .....	10
8.4. CONFIGURANDO OS MODOS DE OPERAÇÃO.....	10

8.4.1. MODOS DE OPERAÇÃO.....	10
8.4.2. SELECIONANDO OS MODOS .....	10
8.5. CONFIGURANDO PARÂMETROS .....	10
<b>9. INSPECIONANDO A FHR.....</b>	<b>11</b>
9.1. USO DO GEL .....	11
9.2. ENCONTRANDO A POSIÇÃO DO FETO .....	11
9.3. INSPECIONANDO A FHR .....	11
9.4. LIMPEZA APÓS O USO .....	11
9.5. GRAVAR, REPRODUZIR E TRANSFERIR .....	12
<b>10. LIMPEZA .....</b>	<b>12</b>
10.1. DESINFECÇÃO.....	12
<b>11. MANUTENÇÃO .....</b>	<b>12</b>
<b>12. SOLUÇÃO DE PROBLEMAS.....</b>	<b>12</b>
<b>13. ARMAZENAMENTO E CONSERVAÇÃO .....</b>	<b>13</b>
13.1 CONDIÇÕES AMBIENTAIS .....	13
<b>14. GARANTIA.....</b>	<b>13</b>
<b>15. ASSISTÊNCIA TÉCNICA AUTORIZADA .....</b>	<b>14</b>
<b>16. ESPECIFICAÇÕES DO PRODUTO.....</b>	<b>14</b>
<b>17. SENSIBILIDADE GERAL .....</b>	<b>15</b>
<b>18. SIMBOLOGIA.....</b>	<b>16</b>
18.1 SIMBOLOGIA NO EQUIPAMENTO.....	16
18.2. SIMBOLOGIA NA EMBALAGEM .....	17
<b>19. DECLARAÇÃO DE CONFORMIDADE ELETROMAGNÉTICA .....</b>	<b>18</b>

## 1. SEGURANÇA GERAL

Antes de utilizar o **Doppler Fetal Portátil FD-200 MD**, leia cuidadosamente este manual e certifique-se de estar familiarizado com os controles, exibições do visor, recursos e técnicas de operação.

Examine cuidadosamente o **Doppler Fetal Portátil FD-200 MD** (referido adiante somente como equipamento) e seus acessórios para certificar que a unidade principal e acessórios não possuem nenhum dano visível que possa afetar a segurança do paciente e o desempenho do equipamento. O período recomendado para examiná-lo é uma vez por semana.

O equipamento não é compatível para uso em ambientes com equipamentos cirúrgicos elétricos.

O equipamento é usado para detecção da frequência cardíaca fetal e não é indicado para nenhum tratamento. Se o resultado do teste de FHR não for confiável ou útil, utilize outro método.

A instalação, ajuste, manutenção ou reparo somente pode ser realizado por equipe qualificada ou autorizada pelo fabricante.

### 1.1 AVISOS

#### ATENÇÃO

Contém informações importantes sobre um possível perigo para o operador do equipamento, ou para o paciente que está presente durante a operação normal do equipamento.

#### CUIDADO

Fornecer informações ou instruções que devem ser seguidas para garantir a operação e desempenho do equipamento adequadamente.

#### NOTA

Apresenta uma informação que ajudará a operar o equipamento ou os dispositivos conectados a ele.

#### ATENÇÃO!

- O **Doppler Fetal Portátil FD-200 MD** utiliza doppler ultrassônico de muito baixa energia. Isto é confirmado pelo projeto de cálculo, teste de laboratório, teste clínico e aplicação clínica que a energia do doppler é segura para fetos, gestantes e demais pessoas.
- Este equipamento não é à prova de explosão e não pode ser utilizado na presença de equipamentos anestésicos inflamáveis.
- Não jogue a bateria no fogo visto que pode explodir e causar dano.
- Não tente recarregar pilhas normais visto que podem vazar e causar incêndio ou mesmo explosão.
- Utilize somente adaptadores em conformidade com a IEC 60950.
- Não toque simultaneamente na entrada/saída de sinal do conector e no paciente para evitar danos ao equipamento.
- Acessórios e equipamento conectados à interface analógica e digital devem ser certificados de acordo com a respectiva norma IEC.
- A bateria deve ser retirada do equipamento se este não for utilizado por um longo período de tempo.
- O operador não deve entrar em contato com o paciente quando estiver trocando a bateria ou abrindo a tampa de cobertura da bateria.



- O equipamento é um instrumento para auxiliar na detecção de FHR e não deve ser utilizado no lugar de monitoramento fetal normal.
- A substituição da bateria deve ser realizada somente em ambiente distante do paciente (pelo menos 1,5m de distância).
- Por favor, utilize somente transdutores fornecidos pelo fabricante.
- Não estenda o fio do transdutor mais que 2 metros visto que o transdutor pode se desprender do conector do equipamento.
- O equipamento está projetado para operação contínua e em condições habituais. Não imergir em nenhum líquido (não é à prova de gotejamento ou respingos).
- Mantenha o equipamento limpo. Evite vibrações.
- Não utilize nenhum processo de esterilização por alta temperatura ou esterilização por radiação gama.
- O equipamento não está sujeito a nenhuma fonte de interferência eletromagnética forte, como transmissores de rádio e telefones móveis devido à interferência eletromagnética.
- O usuário deve verificar se o equipamento não apresenta nenhum dano visível de modo que possa afetar a segurança do paciente ou capacidade de monitoramento antes do uso. O intervalo recomendado para inspeção é uma vez ao mês ou antes. Se o dano está evidente, é recomendada a substituição antes do uso.
- O equipamento não deve ser usado quando alguns equipamentos estão em uso como gerador elétrico de alta frequência, forno de micro-ondas e telefone móvel.
- Não use o equipamento na presença de mistura de anestésicos inflamáveis com oxigênio ou outros agentes inflamáveis.
- O equipamento está projetado para operação em curto intervalo de tempo.
- Por favor, pare de utilizar o equipamento para arrumar adequadamente se alguma parte do equipamento não está apropriadamente fixada, como por exemplo, a cobertura da bateria.
- O equipamento é adequado para uso domiciliar e instituições que não possuem responsáveis com habilidades especiais, treinamento e conhecimento.
- Este manual de operação está escrito em um nível descomplicado, de fácil compreensão, para pessoas que não possuem treinamento ou conhecimento especial. Para utilização em hospitais e clínicas, o operador precisa ter certificado de qualificação. Para uso doméstico, quando as informações são usadas para diagnóstico, é necessário que a análise seja feita por um médico pessoal especializado.
- Esta qualificação mínima de serviço deve ser familiar para a operação do aparelho e técnicas de serviço.
- A seguinte lista de verificação de segurança deve ser realizada a cada 6 (seis) meses ou como especificado nos testes e protocolos de inspeção da instituição por pessoal qualificado, com treinamento adequado, conhecimento e experiência prática para realização.
  1. Inspeção o equipamento para possíveis danos mecânicos e funcionais.
  2. Inspeção as etiquetas de segurança e legitimidade.
  3. Verifique se o equipamento funciona apropriadamente como descrito no manual de operação.
  4. O teste de corrente de fuga do paciente de acordo com a IEC 60601-1 é limitado até 100µA. A corrente de fuga nunca deve exceder o limite. Se o equipamento não funcionar adequadamente ou falhar em qualquer dos testes acima, o equipamento deve ser reparado.

- As pilhas devem ser adequadamente descartadas de acordo com os regulamentos locais após o uso.
- As pilhas devem ser retiradas do equipamento se o mesmo não for utilizado por um longo período.
- O equipamento só deve ser usado quando a cobertura do compartimento da pilha estiver fechada.
- As pilhas devem ser armazenadas em lugar seco e fresco.
- Se utilizar baterias recarregáveis, certifique-se da capacidade e vida útil, carregue-as totalmente antes do primeiro uso. Normalmente as baterias podem ser carregadas continuamente por 2 horas ou conforme orientações dispostas na própria bateria.
- Por favor, não coloque os polos negativo e positivo da bateria incorretamente.
- As informações deste manual estão sujeitas a alterações sem aviso prévio.
- Não utilize solventes fortes (acetona, por exemplo) e materiais abrasivos para limpar o equipamento.
- Não permita que nenhum líquido penetre no equipamento e não emergir nenhuma parte do equipamento em nenhum líquido.
- Por favor, escolha acessórios e extensões autorizados pelo fabricante.
- Nunca tente esterilizar o transdutor ou o equipamento por vapor a baixa temperatura ou outros métodos.

## 2. VISÃO GERAL

O **Doppler Fetal Portátil FD-200 MD** é um detector da frequência cardíaca fetal de alta performance que satisfaz as exigências para exame de FHR em hospitais, clínicas, comunidades e uso domiciliar.

O equipamento consiste em um emissor e receptor de sinal ultrassônico, unidade de processamento de computador, visor LCD, alto-falante, teclas operacionais e fonte de alimentação.

## 3. CARACTERÍSTICAS

Cada modelo do Doppler Fetal possuem diferentes características como indicadas abaixo.

Função	FD-200A	FD-200B	FD-200C	FD-200D
Visor de LCD	Não	P/B	Colorido	P/B
Luz de Fundo	Não	Sim	Sim	Sim
Alto-falante	Sim	Sim	Sim	Sim
Modos de Visualização	Não	Não	Sim	Não
Ajuste de Volume	Sim	Sim	Sim	Sim
Indicador de carga da bateria / pilha	Não	Sim	Sim	Sim
Visor da FHR	Não	Sim	Sim	Sim
Curva da FHR	Não	Não	Sim	Não
Desligamento automático	Não	Sim	Sim	Sim
Modos de operação	Não	Sim	Sim	Sim
Pilhas	Sim	Sim	Sim	Sim
Bateria recarregável	Não	Não	Sim	Sim
Carregador interno	Não	Não	Sim	Sim
Fones de ouvido			Opcional	
Bolsa de transporte			Opcional	
Transdutor 2.0 Mhz			Incluso	
Transdutor 2.5 Mhz			Opcional	
Transdutor 3.0 Mhz			Opcional	

## 4. INDICAÇÃO DE USO

000773 5

O **Doppler Fetal Portátil FD-200 MD** é utilizado para detecção da frequência cardíaca fetal. O equipamento pode ser utilizado por profissionais da saúde com técnicas especializadas em hospitais, clínicas, comunidades e domiciliar.

Troca fácil do transdutor através da conexão de engate rápido. Transdutores de 2.0MHz, 2.5MHz e 3.0MHz são utilizados para detecção da FHR.

## 5. APRESENTAÇÃO GERAL

- A Doppler Fetal
- B Visor
- C Indicador de funcionamento
- D Tecla Liga/Desliga
- E Alto-falante
- F Transdutor
- G Indicador de carga\*
- H Tecla diminuir volume
- I Tecla aumentar volume
- J Entrada DC\*
- K Entrada para fones de ouvido
- L Conector do transdutor

\*disponíveis em alguns modelos, consultar modelo em tabela de características

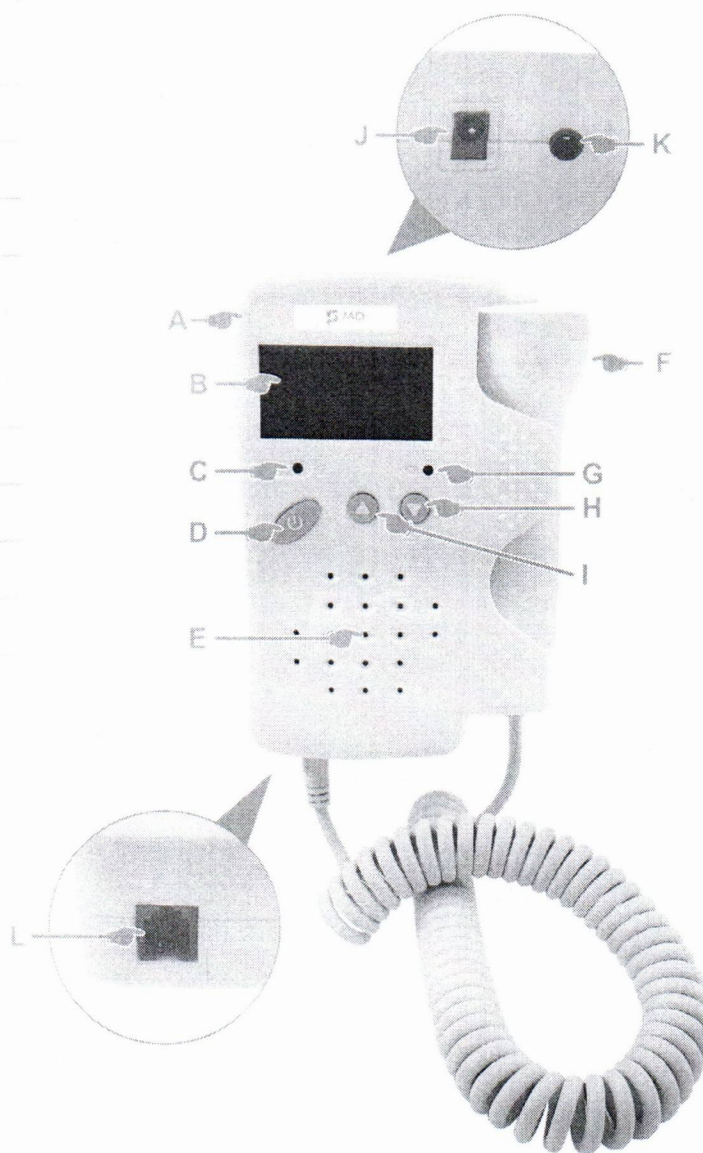

## 6. VISORES

### 6.1. VISOR MODELO FD-200A

O modelo **Doppler Fetal Portátil FD-200A MD**, não possui visor com função.

## 6.2. VISOR MODELO FD-200C

000774 J

- A Volume de Voz
- B Batimento por minuto da FHR.
- C Alarme Ligado/Desligado
- D Sinal da FHR. Este sinal pisca com o batimento cardíaco
- E Modo de trabalho
- F Frequência do transdutor
- G Carga da bateria

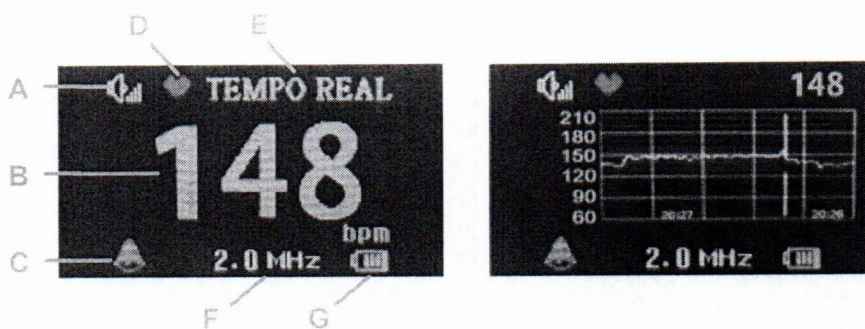

## 6.3. VISOR MODELOS FD-200B E FD-200D

- A Sinal da FHR. Este sinal pisca com o batimento cardíaco
- B Modo de trabalho
- C Unidade de batimento por minuto da FHR
- D Carga da bateria
- E Intensidade de sinal da FC
- F Alarme Ligado/Desligado
- G Batimento por minuto da FHR.

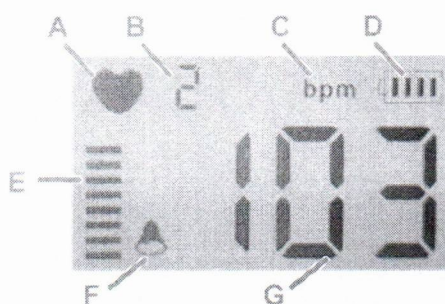

## 7. TECLAS E LUZES INDICADORAS

### 7.1. AJUSTE DO VOLUME

**Diminuir Volume:** Quando o equipamento está ligado, se o som está muito alto, pressione a tecla , o volume será reduzido.

**Aumentar Volume:** Quando o equipamento está ligado, se o som está muito baixo, pressione a tecla , o volume será aumentado.

### 7.2. LIGA/DESLIGA

Pressione a tecla  para ligar o equipamento e pressione a mesma tecla por 3 segundos para desligar.

### 7.3. MODO DE CONFIGURAÇÃO

Quando o equipamento é ligado, pressione a tecla  uma vez, o símbolo do código do modo de operação piscará, isso significa que o modo pode ser selecionado.

### 7.4. SELECIONANDO O MODO

Quando o símbolo do modo estiver piscando, pressione a tecla  uma vez para selecionar o modo. O equipamento vai operar sob o modo configurado e exibido.

## 7.5. LUZ DE INDICAÇÃO

**Luz indicadora de carga da bateria:** Há uma luz indicadora de carga abaixo do visor com a indicação de uma pilha ao lado. Quando a bateria é carregada, a luz indicadora é exibida na cor laranja. Quando a carga da bateria está completa, a luz indicadora torna-se verde.

**Luz indicadora de funcionamento:** Quando o equipamento for ligado acenderá uma luz indicadora verde ou azul, dependendo do modelo, acima do botão Liga/Desliga.

## 7.6. TRANSDUTORES

A frequência básica do transdutor é 2.0MHz ( $\pm 10\%$ ). As frequências de 2.5 MHz e 3.0MHz ( $\pm 10\%$ ) são opcionais.

## 8. INSTRUÇÕES DE USO

Cuidadosamente verifique se o equipamento não tem nenhum dano e os acessórios estão íntegros. Se encontrar algum dano, contate imediatamente o fabricante ou distribuidor local autorizado.

### 8.1. UTILIZANDO A PILHA OU BATERIA

**Troca das Pilhas ou Bateria:** Vire o painel posterior para cima. Segure a unidade principal com uma das mãos. Pressione a tampa do compartimento da bateria com o polegar da outra mão. Deslize a tampa ao longo da unidade de modo a permitir a retirada das pilhas ou bateria.

Insira as Pilhas ou Bateria na porta de entrada,

Coloque a tampa da bateria, deslize a tampa em direção ao topo do corpo do dispositivo até fechar o compartimento.

#### 8.1.1. SUBSTITUINDO OU CARREGANDO A BATERIA

Quando a carga da bateria do equipamento estiver baixa desligue o dispositivo e substitua ou carregue a bateria.

Para carregar a bateria recarregável, insira o plugue DC do carregador na porta de entrada de carga do equipamento e conecte o plugue AC na fonte de alimentação de 100-240 V AC, 50/60 Hz.

O tempo para a carga total da bateria levará cerca de 2 horas. Enquanto estiver carregando, a luz LED do carregador ficará laranja; quando a bateria estiver totalmente carregada a luz de LED ficará verde.

### ATENÇÃO!

- Quando em funcionamento, as baterias recarregáveis não podem ser recarregadas. Quando as baterias recarregáveis estiverem recarregando o equipamento não pode operar.
- O equipamento somente pode ser utilizado quando o carregador for desconectado do equipamento.

### 8.2. OPERANDO O TRANSDUTOR

Segure a unidade principal do equipamento com uma das mãos, segure a parte de cima do transdutor e retire-o por completo do compartimento.

### 8.3. LIGANDO O EQUIPAMENTO

Ligue ao pressionar a tecla , a luz indicadora de funcionamento irá brilhar.

### 8.4. CONFIGURANDO OS MODOS DE OPERAÇÃO





#### 8.4.1. MODOS DE OPERAÇÃO

Para o modelo FD-200A a FHR é calculada manualmente.

Para os modelos FD-200D, FD-200B e FD-200E os modos de operação são:



1. Modo Tempo Real
2. Modo Média
3. Modo Manual
4. Modo Congelar
5. Modo Onda

Para os modelos FD-200, FD-200G e FD-200P os modos de operação são Modo Tempo Real, Modo Média, Modo Manual, Modo Congelar e Modo Onda.

- 1. Modo Tempo Real:** Neste modo, o símbolo  piscará no visor e a FHR em tempo real será exibida simultaneamente.
- 2. Modo Média:** Este modo é utilizado para obter o valor de FHR mais estável. O visor exibe o símbolo  piscando quando a FHR é exibida.
- 3. Modo Manual:** Ao final da seleção deste modo, pressione a tecla  para iniciar a contagem da FHR até que a tecla  seja pressionada novamente. A FHR será automaticamente calculada e exibida no visor.
- 4. Modo Congelar:** Quando estiver operando por algum dos modos Tempo Real, Modo Média, Modo Manual e Modo Onda, selecione o Modo Congelar, e a FHR ou a curva da FHR será congelada no visor. Este modo será mantido até o início da próxima medição ou quando o modo for alterado.
- 5. Modo Onda:** Neste modo o visor exibirá a curva da FHR e parâmetros relacionados.

#### 8.4.2. SELECIONANDO OS MODOS

Pressione a tecla  sequencialmente e os modos são alterados para cada operação.

Os parâmetros de alarme e luz de fundo para os modelos FD-200D, FD-200B e FD-200E são configurados ao pressionar as teclas  e .

### 8.5. CONFIGURANDO PARÂMETROS

Pressione as teclas  e  simultaneamente, o menu será exibido, para os modelos FD-200C, FD-200G e FD-200P.

Pressione as teclas  ou  para selecionar o item e parâmetro desejados; pressione a tecla  para confirmar.

Selecione "RETURN" e pressione a tecla  para retornar ao estado da operação.

Parâmetro	Definição	Valor Seleccionável	Configuração Padrão
ALARME-SUP-FHR (FHR-ALM-HI)	Limite superior de alarme para a FHR	50-240 bpm	160 bpm
ALARME-INF-FHR (FHR-ALM-LOW)	Limite inferior de alarme para a FHR	50-240 bpm	120 bpm
MODO (ALARM SWITCH)	Altera alarme de voz	LIGA ou DESLIGA	LIGA
VOLTAR (RETURN)	Retorna ao estado de operação	/	/

## 9. INSPECIONANDO A FHR

### 9.1. USO DO GEL

A camada do gel ultrassônico aplicada corretamente na superfície acústica do transdutor diminui ruídos e otimiza o resultado do teste.

### 9.2. ENCONTRANDO A POSIÇÃO DO FETO

Primeiramente, procure a posição do feto pelas mãos. Coloque a superfície operacional do transdutor no abdômen com um contato firme e adequado. Ajuste a posição do transdutor de modo a obter um ótimo sinal audível.



#### NOTA:

- Não comprima o transdutor com muita força na superfície do abdômen para evitar comprometer o sinal.
- Quando estiver procurando os batimentos cardíacos do feto, não deslize o transdutor ao longo da superfície abdominal para evitar ruídos.
- Não posicione o transdutor onde há forte som do sangue placentário ou forte som umbilical.

### 9.3. INSPECIONANDO A FHR

Após finalizada a configuração do modo e parâmetros, pressione a tecla Liga/Desliga para iniciar a operação, pressione a tecla Liga/Desliga novamente para terminar a operação.



#### NOTA:

- Não avalie a FHR enquanto não escutar um som fetal identificável e audível, usualmente isso acontece em 5 segundos.
- A faixa de valor normal para a frequência cardíaca fetal é 120-160 bpm. Os valores compreendidos entre 100-120 bpm e 160-180 bpm são valores críticos e devem ser investigados com atenção.

### 9.4. LIMPEZA APÓS O USO

Após finalizar o uso do equipamento, desligue-o e remova o gel da superfície do transdutor e da pele de modo a limpá-los, coloque o transdutor no seu compartimento de fixação no equipamento.

## 9.5. GRAVAR, REPRODUZIR E TRANSFERIR

O sinal do som fetal pode ser transferido para o computador e gravado por um gravador de som. O arquivo do som pode ser reproduzido, transferido para CD ou enviado por e-mail. Siga as instruções correspondentes do software.

## 10. LIMPEZA

Antes de limpar o equipamento desligue-o e remova a bateria da unidade principal.

Mantenha a superfície externa do equipamento limpa, livre de sujeira e poeira com um pano macio e seco. Se necessário, limpe a placa de identificação com um pano macio umedecido com solução detergente ou água e pano seco.

Limpe o transdutor com pano macio para remover qualquer remanescente do gel ultrassônico. Limpe somente com água e sabão.

### 10.1. DESINFECÇÃO

Limpe o estojo do equipamento, sonda e demais partes como indicado acima. Em seguida, limpe o transdutor com pano umedecido com álcool etílico 70%.

Limpe o transdutor com pano limpo e seco para remover qualquer umidade remanescente.

## 11. MANUTENÇÃO

O dispositivo é um equipamento de precisão e a superfície acústica do transdutor é frágil, assim você deve manusear o equipamento e especialmente o transdutor com cuidado suficiente.

A camada de poeira e gel deve ser removida e limpa do transdutor antes e após cada uso. Essas precauções prolongam a vida útil da unidade e mantêm a precisão do equipamento.

Antes do uso, o usuário deve certificar que o equipamento não tem nenhuma evidência de dano que possa afetar a segurança do paciente ou a capacidade do dispositivo. O intervalo recomendado para a inspeção é uma vez por semana. Se houver evidência de algum dano, é recomendada a reparação antes do uso.

O equipamento deve ser submetido a testes periódicos de segurança para assegurar a isolamento apropriada do paciente de corrente de fuga do equipamento. Estes testes devem incluir a medição da corrente de fuga. O intervalo recomendado para os testes é uma vez a cada 2 (dois) anos ou conforme o protocolo de inspeção e testes padronizados pela instituição.

A precisão da FHR é controlada pelo equipamento e não pode ser ajustada pelo usuário. Se o resultado da FHR não for confiável, favor utilize outro método como um estetoscópio e verifique imediatamente ou contate o distribuidor local autorizado ou o fabricante para auxílio.

## 12. SOLUÇÃO DE PROBLEMAS

Quando em funcionamento, se aparecer os seguintes problemas, favor siga estas instruções. Se houver falha na resolução do problema contate o distribuidor local autorizado ou Suporte Técnico.



Problema	Possível Causa	Solução
Sem Som	(1) Carga da bateria insuficiente; (2) O equipamento está danificado; (3) O cabo de conexão da bateria está danificado.	(1) Carregue ou substitua a bateria; (2) Inspeção o equipamento; (3) Contate o distribuidor autorizado ou fabricante.
Som Fraco	(1) Volume de voz está muito baixo; (2) Carga da bateria baixa; (3) Gel insuficiente ou sem gel.	(1) Aumente o volume de voz; (2) Carregue ou substitua a bateria; (3) Adicione gel suficiente na superfície do transdutor.
Ruído	(1) O transdutor está muito próximo da unidade principal; (2) Interferência por sinais externos; (3) Carga da bateria baixa.	(1) Mantenha distância suficiente entre o transdutor e a unidade principal; (2) Mantenha distância dos sinais externos; (3) Carregue ou substitua a bateria.
Baixa Sensibilidade	(1) A posição do transdutor está incorreta; (2) Gel insuficiente ou sem gel.	(1) Mantenha o transdutor em posição correta; (2) Mantenha camada suficiente de gel.

### 13. ARMAZENAMENTO E CONSERVAÇÃO

Evite que o aparelho **Doppler Fetal Portátil FD-200 MD** entre em contato com líquidos ou receba choques mecânicos, isso pode prejudicar a funcionalidade do aparelho.

Armazene o **Doppler Fetal Portátil FD-200A MD** em local limpo e seco e em condições de temperatura adequadas (ambiente).

Evite armazenar o equipamento em ambiente com alta umidade ou salinidade (maresia).

#### 13.1 CONDIÇÕES AMBIENTAIS

Condições de Operação	Temperatura: 5°C a 40°C; Umidade Relativa: 25% a 80%; Pressão Atmosférica: 86 a 106 kPa.
Condições de Armazenamento e Transporte:	Temperatura: -25°C a 70°C; Umidade Relativa: 0% a 93%; Pressão Atmosférica: 70 a 106 kPa.

### 14. GARANTIA

Garantimos que o produto quando novo está isento de defeitos originais de material ou mão-de-obra e funciona segundo as especificações do fabricante sob condições normais de uso e serviço. O período de garantia legal do equipamento é de:

- ✓ 01 (um) ano para o dispositivo **Doppler Fetal Portátil FD-200 MD** (sendo 3 meses referentes à garantia legal, nos termos do Art. 26, inciso II, do Código de Defesa do Consumidor + 9 meses de garantia concedida pelo detentor);
- ✓ 06 (seis) meses para os acessórios e para o transdutor doppler (sendo 3 meses referentes à garantia legal, nos termos do Art. 26, inciso II, do Código de Defesa do Consumidor + 3 meses de garantia concedida pelo detentor);

tendo início na data de compra do produto. Na eventualidade de uma avaria ou falha dentro do período de garantia, o cliente deverá entrar em contato com a Assistência Técnica Autorizada e informar o produto, o número de lote, a data de compra e uma breve explicação do defeito identificado. A obrigação do fabricante ou distribuidor autorizado limita-se ao reparo ou substituição dos componentes que o mesmo considerar como defeituosos dentro do período de garantia.

Essas garantias são atribuídas ao comprador original e não podem ser cedidas ou transferidas a terceiros. Essa garantia não se aplica a danos ou defeitos considerados terem sido causados por uso indevido, acidente (inclusive danos de transporte), defeitos por calamidades naturais, negligência, manutenção inadequada, modificação ou reparo por outras pessoas além dos técnicos autorizados.

Consulte o nosso Suporte Técnico sobre quaisquer dúvidas sobre o funcionamento ou operação do dispositivo, bem como reparos ou manutenção corretiva que venham ser necessárias.

Consulte o nosso Suporte Técnico e Assistências Técnicas Autorizadas:

Comércio de Materiais Médicos Hospitalares Macrosul Ltda.

R: Júlio Bartolomeu Taborda Luiz, 270 – Bairro: Atuba – CEP 82600-070 – Curitiba, PR.

Tel.: (41) 2102-8344

E-mail: Suporte Técnico: [suporte@macrosul.com](mailto:suporte@macrosul.com)

Serviço de Atendimento ao Cliente: [sac@macrosul.com](mailto:sac@macrosul.com)

## 16. ESPECIFICAÇÕES DO PRODUTO

**Nome Técnico do Produto:** Doppler Fetal Portátil FD-200 MD

**Modelos:** FD-200A, FD-200B, FD-200C, FD-200D, FD-200E, FD-200G e FD-200P.

**Normas de Segurança:** IEC 60601-1; IEC 60601-1-2; IEC 60601-1-11; IEC 61266; IEC 60601-2-37; IEC 60601-1-6; IEC 60601-1-9.

### **Classificação:**

- Grau de Proteção Elétrica: Equipamento Tipo BF
- Grau de Proteção contra Líquidos: Equipamento: IPX0;  
Transdutor de ultrassom: IPX1 (protegido contra a entrada vertical de pingos d'água ou condensação).
- Grau de Segurança na Presença de Gases Inflamáveis: Não apropriado para uso em presença de gases inflamáveis.
- Sistema de Operação: Equipamento de Operação Contínua
- Compatibilidade Eletromagnética (EMC): Grupo I Classe B

### **Características Físicas:**

- Dimensões: 135mm x 95mm x 35mm
- Peso: aprox. 500g (com pilhas)

**Sensibilidade:** A partir de 10-12 semanas.

**Visor LCD:** 45mm x 25mm - 1.9"

### **Performance FHR:**

- Faixa de Medição: 50-240 bpm
- Resolução: 1 bpm
- Precisão:  $\pm 1$  bpm
- Filtro minimizador de interferências e redução de ruídos durante a utilização
- Saída de Energia: <20mW
- Desligamento automático: o dispositivo desliga-se automaticamente após 1 minuto sem sinal (exceto o modelo FD-200A).

**Fonte de Alimentação Recomendada:**

- Para os modelos FD-200D e FD-200C: Duas (2) unidades de baterias recarregáveis NI-MH 1.2V DC. Bateria recarregável 9V DC opcional.
- Para os modelos FD-200A e FD-200B: Duas (2) unidades de pilhas 1.5V DC tamanho AA LR6. Pilha alcalina 9V DC opcional.

**Autonomia da Bateria**

- Autonomia da pilha AA: 7 horas de uso contínuo.
- Autonomia da bateria recarregável NI-MH: 5 horas de uso contínuo.

**Transdutor:**

- Frequência Nominal: 2.0MHz
- Frequência de Operação: 2.0MHz  $\pm$  10%
- P-: <1Mpa
- Iob: <20 mW/cm<sup>2</sup>
- Ispta: <100 mW/cm<sup>2</sup>
- Intensidade de Saída de Ultrassom: Isata <10 mW/cm<sup>2</sup>
- Área de Radiação Efetiva do Transdutor: 154mm<sup>2</sup>

**Ambiente de Contato Recomendado:**





- Estimulação na pele: Não
- Quantidade total de micro-organismos: <1000 un/g
- Sem metabólitos residuais de Escherichia coli, Pseudomonas aeruginosa e Staphylococcus aureus
- Velocidade acústica: 1520-1620 m/s
- Impedância acústica: 1.5–1.7x10<sup>6</sup> Pa.s/m
- Atenuação acústica: <0.05dB/(cm.MHz)
- Viscosidade: >15Pa.s
- Valor de pH: 5,5–8

**Modo de Trabalho:** Doppler de Onda Contínua**17. SENSIBILIDADE GERAL**

Distância da área acústica do transdutor	200 mm	100 mm	75 mm	50 mm
Frequência Acústica Nominal de Operação	2.0 Mhz	2.0 Mhz	2.0 Mhz	2.0 Mhz
Frequência do Doppler	332 Hz	332 Hz	332 Hz	332 Hz
Velocidade alvo	4.8 cm/s	4.8 cm/s	4.8 cm/s	4.8 cm/s
A(d): Perda do alvo por reflexão	44.5 dB	44.5 dB	44.5 dB	44.5 dB
B: Atenuação bidirecional ao longo do percurso acústico	45.1 dB	45.1 dB	45.1 dB	45.1 dB
C: Relação Sinal/Ruído	Vs: 188mV Vr: 60mV C=9.9dB	Vs: 192mV Vr: 60mV C=10.1dB	Vs: 196mV Vr: 61mV C=10.1dB	Vs: 199mV Vr: 62mV C=10.2dB
S: Sensibilidade Geral	S=99.5dB	S=101dB	S=101dB	S=106.5dB
Informações complementares: --				

## 18. SIMBOLOGIA

## 18.1 SIMBOLOGIA NO EQUIPAMENTO

Símbolo	Descrição
	Equipamento Energizado internamente, parte aplicada Tipo BF.
	O equipamento deve ser descartado adequadamente de acordo com os regulamentos locais para descarte de lixo eletrônico. Procure o centro de coleta mais próximo de sua região.
	Atenção.
	Consulte as Instruções no manual do usuário.
	Proteja da chuva/mantenha seco.
	Referência do Produto.
	Número de Série.
	Indicação de potencia.
	Dados do Fabricante.
	Data de Fabricação.
	Informações do Representante Autorizado no Brasil.
	Entrada para fone de ouvido.
	Marca de polaridade do conector (FD-200C e FD200D).
	Indicador de funcionamento.
	Indicador de carga da bateria / pilha.
	Conexão do transdutor.
<b>IPX1</b>	Protegido contra a entrada vertical de pingos d'água ou condensação.
<b>Segurança</b> 	Selo de Conformidade de equipamento eletromédico certificado pelo INMETRO. Certificação compulsória para a avaliação da segurança elétrica.